



DĚKUJEME VÁM, ŽE JSTE SI ZAKOUPILI VÝROBEK ZNAČKY WHIRLPOOL
Přejete-li si získat plnou podporu, zaregistrujte svůj výrobek na www.whirlpool.eu/register



Před použitím spotřebiče si pečlivě přečtěte Bezpečnostní pokyny.

PRVNÍ POUŽITÍ

Po provedení instalace vyčkejte alespoň dvě hodiny, než připojíte spotřebič ke zdroji napájení. Připojte spotřebič ke zdroji napájení. Spotřebič se automaticky spustí. Ideální skladovací teplota pro potraviny je přednastavena ve výrobním závodě.

Po zapnutí spotřebiče musíte vyčkat 4–6 hodin, než dojde k dosažení správné skladovací teploty. Platí pro obvyklé naplnění. Podle instrukcí na obalu umístěte antibakteriální filtr proti zápachu do ventilátoru (je-li k dispozici). Pokud je slyšet signál, znamená to, že došlo k aktivaci zvukového alarmu pro teplotu: stiskněte tlačítko pro vypnutí zvukových alarmů.

OVLÁDACÍ PANEL

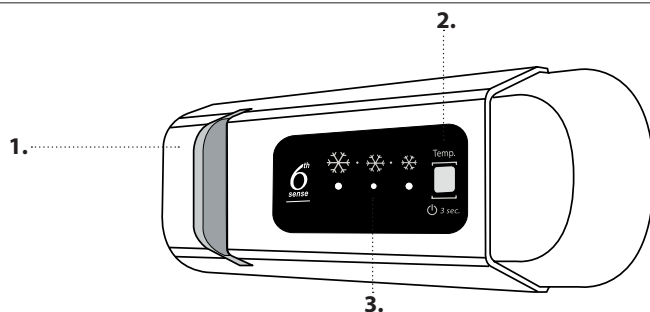

1. Osvětlení LED
2. Zapnout / pohotovostní režim
3. Teplota v chladicím a mrazicím oddílu

6th sense 6TH SENSE (6. SMYSL)
Přístroj může automaticky rychle dosáhnout optimální vnitřní teploty pro uchování potravin.

ON/STAND-BY (ZAPNOUT / POHOTOVOSTNÍ REŽIM)
Pro vypnutí spotřebiče podržte tlačítko stisknuté po dobu 3 sekund. V pohotovostním režimu se osvětlení uvnitř chladničky nezapne. Opětovným krátkým stisknutím tlačítka spotřebič znovu aktivujete.

Poznámka: Tímto se spotřebič od elektrické sítě neodpojí.

TEPLOTA V CHLADICÍM A MRAZICÍM ODDÍLU

Tři kontrolky LED indikují chladicí prostor Nastavení teploty. Odlišnou teplotu lze nastavit pomocí tlačítka  na spotřebiči.

Doporučené nastavení: **STŘEDNÍ**

Lze provést následující úpravy nastavení:

LED kontrolky svítí

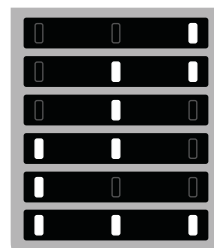

Nastavení teploty

- Vysoká (méně chladné)
- Středně vysoká
- Střední
- Středně nízká
- Nízká (chladnější)
- Fast Cool (Rychlé chlazení)

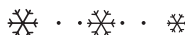

Aby se potraviny nezkazily, dodržujte prosím doporučená nastavení a doby uskladnění uvedené v on-line návodu k použití.

JAK UCHOVÁVAT ČERSTVÉ POTRAVINY A NÁPOJE

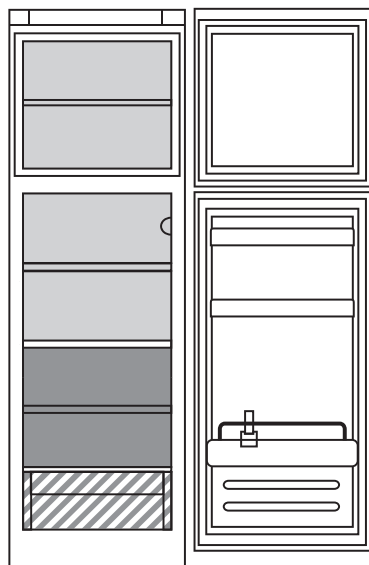

Vysvětlivky



MRAZICÍ ZÓNA



STŘEDNĚ CHLADNÁ ZÓNA

Je určena pro skladování tropického ovoce, plechovek, nápojů, vajec, omáček, zavařenin, másla a marmelád



CHLADNÁ ZÓNA

Je určena pro skladování sýrů, mléka, mléčných výrobků, lahůdek a jogurtů



NEJCHLADNĚJŠÍ ZÓNA

Je určena pro skladování studených nářezů, dezertů, ryb a masa



ZÁSUVKA NA OVOCE A ZELENINU

* Dostupné pouze u určitých modelů

CHLADICÍ ODDÍL

Systém osvětlení (podle modelu)



Tento produkt obsahuje zdroj osvětlení energetické třídy G

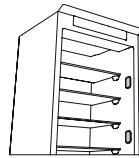

Tento výrobek obsahuje 4 postranní zdroje osvětlení energetické třídy F

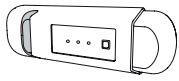

Tento produkt obsahuje zdroj osvětlení energetické třídy G

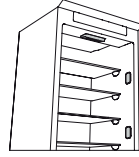

Tento produkt obsahuje 4 postranní zdroje osvětlení energetické třídy F a horní zdroj osvětlení energetické třídy G



Tento produkt obsahuje horní zdroj osvětlení energetické třídy G

ODDÍL MRAZNIČKY

Zmrazování čerstvých potravin

1. Za účelem zachování co nejvyšší kvality potravin během rozmrazování doporučujeme nastavit nižší teplotu nebo zapnout funkci „Rychlé mražení (Fast Freeze) / Rychlé chlazení (Fast Cool*)“, a to alespoň čtyři hodiny před vyndáním potravin z mrazicího oddílu.
2. Pro odmrazení vytáhněte šňůru spotřebiče ze zásuvky a vysuňte přihrádky. Dveře nechte otevřené, aby námraza mohla roztát. Chcete-li zabránit úniku vody při odtávání námrazy, umístěte savou utěrku na dno mrazicího oddílu a pravidelně ji ždímejte.
3. Vyčistěte vnitřní část mrazicího oddílu a pečlivě ji vysušte.

4. Spotřebič následně opět zapněte a vložte dovnitř potraviny. Pro odstranění zmrzlého ledu z příslušenství STOP FROST* postupujte podle instrukcí níže v části ČIŠTĚNÍ.

Ledové kostky*

Tác na ledové kostky naplňte do 2/3 vodou a vložte jej zpět do mrazicího oddílu. K vyjmutí ledu za žádných okolností nepoužívejte ostré nebo špičaté předměty.

Množství čerstvých potravin, které lze zmrazit na specifickou dobu, je uvedeno na typovém štítku.

Možnosti naplnění jsou limitovány košíky, držáky, zásuvkami, policemi atd. Zkontrolujte, že všechny tyto součásti lze i po naplnění snadno zavřít.

VŠEOBECNÉ INFORMACE

Zásuvky, koše a police byste měli ponechat v jejich stávající poloze, neuvádí-li tento rychlý průvodce jinak. Uvnitř chladničky jsou použity žárovky LED, které poskytují lepší osvětlení než klasické žárovky a mají současně velmi nízkou spotřebu energie. Před likvidací chladicího zařízení na skládce je třeba demontovat dveře a víka, aby se uvnitř nemohly zaklínit děti nebo zvířata.

* Dostupné pouze u určitých modelů

ODSTRAŇOVÁNÍ ZÁVAD

Co dělat, když...	Možné důvody	Řešení
Ovládací panel je vypnutý, spotřebič nefunguje.	Mohl se vyskytnout problém s napájením spotřebiče.	Zkontrolujte, zda: <ul style="list-style-type: none"> • nedošlo k výpadku napájení; • zástrčka je správně zasunutá do zásuvky a vypínač na zásuvce je ve správné poloze (to umožňuje napájení spotřebiče); • jsou zařízení pro ochranu elektrického systému domácnosti účinná; • není poškozen napájecí kabel.
	Spotřebič může být v režimu On/Stand-by.	Zapněte spotřebič krátkým stiskem tlačítka  (viz funkce „On/Stand-by“) (Zapnout / pohotovostní režim).
Vnitřní osvětlení nefunguje.	Může být potřeba vyměnit světlo. Došlo k závadě některé technické součástky.	Odpojte spotřebič od zdroje napájení a v případě potřeby jejich výměny se obraťte na službu technické pomoci.
Žárovka vnitřního osvětlení bliká.	Je aktivní poplach otevřených dvířek. Poplach se spustí, jsou-li delší dobu otevřena dvířka chladicího oddílu.	Zvukový signál poplachu deaktivujete zavřením dveří chladicího oddílu. Při opětovném otevření dveří zkontrolujte, zda osvětlení funguje.
Teplota uvnitř oddílů není dostatečně nízká.	Může mít různé příčiny (viz „Řešení“).	Zkontrolujte, zda: <ul style="list-style-type: none"> • jsou dveře správně zavřené; • spotřebič nestojí v blízkosti zdroje tepla; • nastavená teplota je vyhovující; • nic nebrání cirkulaci vzduchu skrze větrací otvory ve spodní části spotřebiče (viz část věnovaná instalaci).
Na dně chladicího oddílu je voda.	Odpadní kanálek na rozmrazenou vodu je ucpaný.	Čistěte odtok rozmrzlé vody (viz oddíl „Čištění a údržba“).
V mrazicím oddílu se vytváří nadměrné množství námrazy.	Dvířka mrazicího oddílu nejsou správně dovřená.	Zkontrolujte, zda nic nebrání správnému dovření dvířek. <ul style="list-style-type: none"> • Odmrazte mrazicí oddíl. • Zkontrolujte, zda je spotřebič správně nainstalován.
Přední okraj spotřebiče u dosedacího těsnění dvířek je horký.	Nejedná se o závadu. Zabraňuje to kondenzaci.	Není nutné žádné řešení.
Jeden nebo více zelených symbolů neustále problikávají a není možné změnit nastavení teploty.	Jedná se o poplach závady. Poplach signalizuje poruchu některé technické součásti.	Obraťte se na služby technické pomoci.
Teplota uvnitř chladicího oddílu je příliš nízká.	<ul style="list-style-type: none"> • Nastavená teplota je příliš nízká. • V mrazicím oddílu je uloženo velké množství čerstvých potravin. 	<ul style="list-style-type: none"> • Zkuste nastavit o něco vyšší teplotu. • Pokud jste do mrazicího oddílu vložili čerstvé potraviny, vyčkejte, dokud nebudou zcela zmrazeny. • Vypněte ventilátor (je-li ve výbavě) podle pokynů popsaných v odstavci „VENTILÁTOR“.

* Dostupné pouze u určitých modelů

Poznámka: Je-li na typovém štítku oddílu chiller uvedeno prohlášení (viz obrázek níže), řídí se toto prohlášení pouze standardem EN 62552:2013 platným do 28. února 2021.



Firemní zásady, standardní dokumentaci, objednávky náhradních dílů a další informace o výrobku získáte:

- návštěvou našeho webu docs.whirlpool.eu a parts-selfservice.whirlpool.com
- naskenováním QR kódu,
- případně **kontaktujte náš poprodejní servis** (telefonní číslo najdete v záručním listě). Při kontaktování našeho poprodejního servisu prosím uveďte kódy na identifikačním štítku produktu.

Informace o modelu získáte přes QR kód na energetickém štítku. Štítek rovněž obsahuje identifikační číslo modelu, které můžete použít k vyhledávání v databázi na portálu <https://eprel.ec.europa.eu>.





TÄNAME, ET OSTSITE WHIRLPOOL TOOTE
Parema tugiteenuse saamiseks registreerige oma seade aadressil www.whirlpool.eu/register



Enne seadme kasutamist lugege hoolikalt läbi ohutusjuhend.

ESMAKORDNE KASUTAMINE

Pärast paigaldamist oodake vähemalt kaks tundi, enne kui seadme toitevõrku ühendate. Ühendage seade elektrivõrku ja see alustab tööd. Toidu ideaalsed säilitustemperatuurid on häälestatud tehases.

Pärast seadme sisselülitamist peate ootama 4–6 tundi keskmiselt täidetud seadme jaoks õige säilitustemperatuuri saavutamiseni. Kui antibakteriaalne lõhnavastane filter on seadmega kaasas, asetage see filtri pakendil näidatud moel paigale. Helisignaali tähendab, et temperatuurialarm on käivitunud: vajutage helialarmi väljalülitamiseks nuppu.

JUHTPANEEL

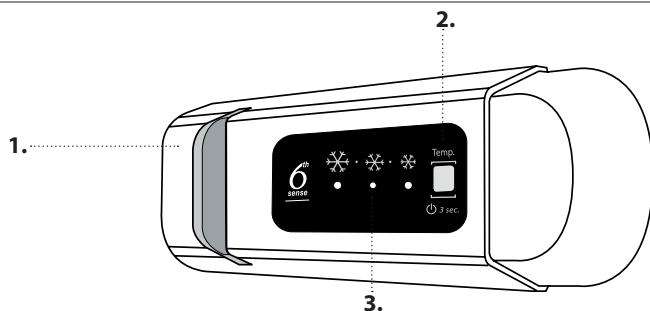

1. LED-lamp
2. Sisselülitus/Ooterežiim
3. Külmutus- ja külmikusektsiooni temperatuur

6th SENSE
Seade saavutab automaatselt kiiresti optimaalse sisemise säilitustemperatuuri.

SISSELÜLITUS/OOTEREŽIIM
Vajutage nuppu 3 sekundit, et seade välja lülitada. Kui seade on ooterežiimil, siis külmikusektsiooni valgustus ei tööta. Seadme uuesti aktiveerimiseks vajutage lühidalt uuesti nupule.

Märkus: See ei lülita seadet vooluvõrgust välja.

KÜLMUTUS- JA KÜLMIKUSEKTSIOONI TEMPERatuur

Kolm LED-näidikut näitavad külmikusektsiooni valitud temperatuuri. Seadme temperatuurisätet on võimalik muuta nupuga

Soovituslik säte: **KESKMINE**

Võimalik on teha järgmisi reguleerimisi:

Põlev tuli

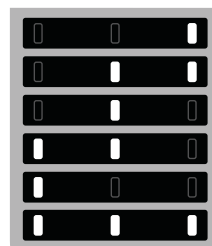

Määratud temperatuur

- Kõrge (vähem külm)
- Keskmiselt kõrge
- Keskmine
- Keskmiselt madal
- Madal (jahedam)
- Fast Cool (Kiire jahutamine)



Toidu raiskuminemise vältimiseks vaadake veebis olevast kasutusjuhendist soovituslikke sätteid ja säilitusaegu.

VÄRSKE TOIDU JA JOOKIDE SÄILITAMINE

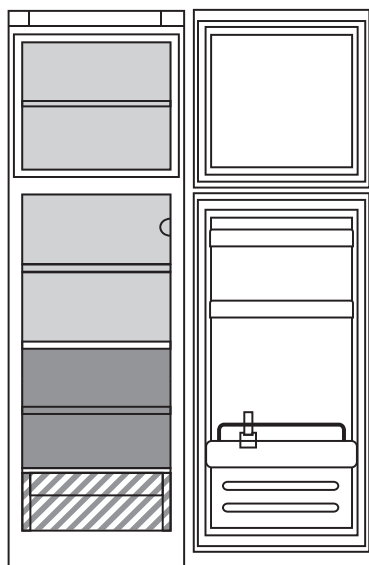

Kirjeldus



SÜGAVKÜLMIKUALA



MÕÕDUKAS TSOON

Soovitav troopiliste puuviljade, konservide, jookide, munade, kastmete, marineeritud köögivilja, või, moosi säilitamiseks



JAHE TSOON

Soovitav juustu, piima, igapäevase toidu, valmistoidu ja jogurti säilitamiseks



KÕIGE KÜLMEM TSOON

Soovitav lihalõikude, magustoitude, kala ja liha säilitamiseks



PUU- JA KÖÖGIVILJA SAHTEL

* Saadaval ainult teatud mudelitel

KÜLMIKUSEKTSIOON

Valgustussüsteem (oleneb mudelist)



Tootes on kasutusel energiaklassi G valgusallikas

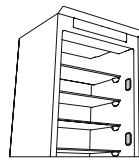

Tootes on kasutusel 4 energiaklassi F külgmist valgusallikat

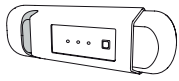

Tootes on kasutusel energiaklassi G valgusallikas



See toode sisaldab 4 lateraalset valgusallikat energiatõhususe klassiga F ning ülemist valgusallikat energiatõhususe klassiga G



Tootes on kasutusel energiaklassi G ülemine valgusallikas

KÜLMUTUSSEKTSIOON

Värsketoidu külmutamine

1. Soovituslik on seada temperatuur külmemaks või lülitada Kiirkülmutus/Kiirjahutus* Fast Freeze/Fast Cool* vähemalt neli tundi enne toidu eemaldamist sügavkülmikust sisse, pikendamaks toidu säilimist sulatusfaasis.
2. Sulatamiseks lahutage seade toitevõrgust ja eemaldage sahtlid. Jätke uks lahti, et jää saaks sulada. Vältimaks vee väljavoolamist sulatamise ajal, pange külmutussektiooni põhja vett imav lapp ja väänake seda regulaarselt kuivaks.
3. Puhastage külmutussektiooni sisemus ja kuivatage see hoolikalt.

4. Lülitage seade uuesti sisse ja pange toit tagasi sisse. STOP FROST* jää eemaldamiseks järgige allpool näidatud puhastusprotseduuri.

Jääkuubikud*

Täitke jäärest 2/3 ulatuses veega ja pange tagasi külmutussektiooni. Ärge mitte mingil juhul kasutage jää eemaldamiseks teravaid esemeid.

Värsketoidu kogus, mida on võimalik kindla ajaperioodi jooksul külmutada, on märgitud andmesildile.

Laadimismahule seavad piirangud korvid, labad, sahtlid, riiulid jne. Veenduge, et need komponendid sulguksid pärast laadimist takistuseta.

ÜLDTEAVE

Sahtlite, korvide ja riiulite asendit ei tohiks muuta, kui selles kiirjuhendis ei ole teisiti öeldud. Külmikusektiooni valgustussüsteem kasutab LED-lampe, mis tagavad tavapärastest lampidest parema valgustuse ja on väga madala energiatarbega.

Külmutusseadme ukseid ja kaaned tuleb enne prügilasse viimist eemaldada, et lapsed ega loomad ei saaks seadme sisse lõksu jääda.

* Saadaval ainult teatud mudelitel

TÖRGETE LAHENDAMINE

Mida teha, kui...	Võimalikud põhjused	Lahendused
Juhtpaneel on välja lülitatud, seade ei tööta.	Võimalik, et probleem on seadme toites.	Kontrollige järgmist: <ul style="list-style-type: none"> • kas ei ole voolukatkestust; • kas pistik on sisestatud korralikult pistikupesasse ja ka võimalik kahepooluseline lüliti on õiges asendis (tagab seadme vooluvarustuse); • kas majapidamise elektrisüsteemi kaitseseadmed on toimivad; • kas toitekaabel on terve.
	Seade võib olla Sees/ootel režiimis.	Lülitage seade sisse, vajutades korraks nuppu  (vt sisselülitamise/ooterežiimi funktsiooni).
Sisevalgusti ei tööta.	Lambipirn võib vajada väljavahetamist. Tehnilise komponendi rike.	Lahutage seade toiteallikast ja pöörduge tehnilise abi poole, kui lampi on vaja vahetada.
Sisevalgustus vilgub.	Uksehäire töötab. Alarm lülitub sisse, kui külmikusektiooni uks jääb pikemaks ajaks avatuks.	Alarmi lõpetamiseks sulgege külmiku uks. Ukse uuesti avamisel töötab valgustus tavapäraselt.
Sektsoonide temperatuur ei ole piisavalt madal.	Sellel võib olla mitu põhjust (vt jaotist Lahendused).	Kontrollige järgmist: <ul style="list-style-type: none"> • uks sulgub korralikult; • kas seade on ehk paigaldatud kuumusallika lähedale; • kas valitud temperatuur on piisav; • õhutsirkulatsioon läbi seadme põhjas asuvate avade ei ole takistatud (vt paigaldusjuhendit).
Külmikusektiooni põhjas on vett.	Sulamisvee äravooluava on ummistunud.	Puhastage sulamisvee äravool (vt osa "Puhastamine ja hooldamine").
Liiga palju jääd külmutussektioonis.	Külmutussektiooni uks ei sulgu korralikult.	Kontrollige, kas miski takistab ukse korralikku sulgumist. <ul style="list-style-type: none"> • Sulatage külmutussektioon. • Veenduge, et seade oleks õigesti paigaldatud.
Seadme esiserv, kuhu vastu on uksetihendid, on soe.	Tegemist ei ole defektiga. See hoiab ära kondensaadi tekkimise.	Mingit lahendust ei ole siin vaja.
Üks või mitu rohelist sümbolit vilguvad lakkamatult ja valitud temperatuuri ei ole võimalik muuta.	Tõrke häire. Alarm viitab tehnilise komponendi rikkele.	Võtke ühendust tehnobiga.
Külmikusektiooni temperatuur liiga külm.	<ul style="list-style-type: none"> • Temperatuur on seatud liiga külmaks. • Külmutussektiooni pandi just suurem hulk värsket toitu. 	<ul style="list-style-type: none"> • Proovige seada temperatuur sojemaks. • Kui külmutussektiooni on pandud värsket toitu, oodake, kuni see on lõpuni ära külmunud. • Lülitage ventilaator välja (kui see on olemas), järgides ülalolevas lõigus VENTILAATOR kirjeldatud toimingut.

* Saadaval ainult teatud mudelitel

Märkus: Kui andmesildil on olemas jahuti deklaratsioon (vt allpool olevat joonist), kehtib deklaratsioon ainult standardile EN 62552:2013, mis kehtib kuni 28. veebruarini 2021.



Poliitika, standarddokumentatsiooni, varuosade tellimise ja toote lisainfo leiate, kui

- Küllastades veebisaiti docs.whirlpool.eu ja parts-selfservice.whirlpool.com
- kasutate QR-koodi
- Teise võimalusena **võtke ühendust meie müüjijärgse teeninduskeskusega** (vt telefoninumbrit garantiikirjas). Kui võtate ühendust müüjijärgse teenindusega, siis teatage neile oma toote andmeplaadil olevad koodid.

Mudeliteavet on võimalik vaadata QR-koodi abil, mille leiate energiasildilt. Sildil on lisaks mudeli identifikaator, mida saab kasutada andmebaasiportaalis <https://eprel.ec.europa.eu>.





KÖSZÖNJÜK, HOGY A WHIRLPOOL TERMÉKÉT VÁLASZTOTTA!

Ahhoz, hogy átfogóbb támogatásban részesüljön, kérjük, regisztrálja készülékét a www.whirlpool.eu/register oldalon



A készülék használata előtt olvassa el figyelmesen a biztonsági útmutatót.

ELSŐ HASZNÁLAT

Az üzembe helyezést követően várjon legalább két órát, mielőtt a készüléket csatlakoztatná az elektromos hálózathoz. Miután a készüléket csatlakoztatta az elektromos hálózathoz, automatikusan működni kezd. Az élelmiszerek ideális tárolási hőmérséklete gyárilag be van állítva.

A készülék a bekapcsolás után 4-6 órával éri el a megfelelő tárolási hőmérsékletet szokásos mennyiségű élelmiszer tárolása esetén. Helyezze be a ventilátorba az antibakteriális szagtalanító szűrőt a csomagoláson látható utasítások szerint (ha van). Ha hangjelzés hallható, az azt jelenti, hogy bekapcsolt a hőmérséklet riasztás: nyomja meg a gombot a hangjelzés elnémításához.

KEZELŐPANEL

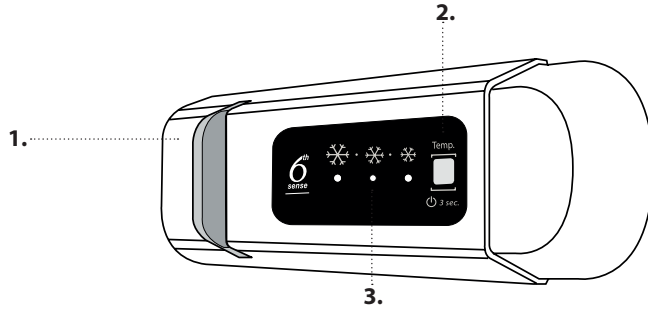

1. LED-es világítás
2. Bekapcsolt/készenléti állapot
3. A fagyasztó- és hűtőtér hőmérséklete

6th SENSE

A készülék képes gyorsan és automatikusan elérni az optimális belső tárolási hőmérsékletet.

BEKAPCSOLT/KÉSZENLÉTI ÁLLAPOT

A készülék kikapcsolásához tartsa lenyomva 3 másodpercig a gombot. Készenléti állapotban a hűtőtér világítása nem kapcsol be. Nyomja meg újra röviden a gombot az ismételt bekapcsoláshoz.

Megjegyzés: Ez a művelet nem választja le a készüléket az elektromos hálózatról.

A FAGYASZTÓ- ÉS HŰTŐTÉR HŐMÉRSÉKLETE

Három LED-jelzőlámpa mutatja a hűtőtérben beállított hőmérsékletet. Egy másik hőmérsékletet a  gomb megnyomásával állíthat be.

Javasolt beállítás: KÖZEPES

A lehetséges beállítások a következők:

Világító LED-ek

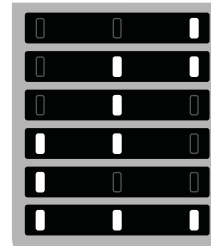

Beállított hőmérséklet

- Magas (melegebb)
- Közepesen magas
- Közepes
- Közepesen alacsony
- Alacsony (hidegebb)
- Fast Cool (Gyorshűtés)



Az élelmiszer pazarlásának elkerülése érdekében alkalmazza az online használati útmutatóban javasolt beállításokat és tárolási időket.

FRISS ÉLELMISZEREK ÉS ITALOK TÁROLÁSA

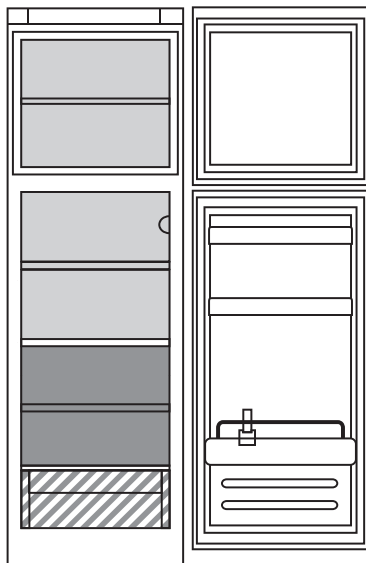

Jelmagyarázat



MÉLYHŰTÖTT ZÓNA



MÉRSÉKELT HŐMÉRSÉKLETŰ ZÓNA

Déligyümölcs, konzerv, italok, tojás, szósz, savanyúság, vaj, lekvár tárolásához ajánlott



HIDEG ZÓNA

Sajt, tej, mindennapi élelmiszerek, csemegeáruk, joghurt tárolásához ajánlott



LEGHIDEGEBB ZÓNA

Felvágottak, desszertek, hal és hús tárolásához ajánlott



ZÖLDSÉGES ÉS GYÜMÖLCSÖS REKESZ

* Kizárólag adott típusok esetén

HŰTŐTÉR

Világítórendszer (típustól függően)



A készülék egy G energiahatékonysági osztályú fényforrást tartalmaz

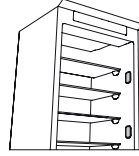

A készülék 4 oldalsó F energiahatékonysági osztályba tartozó fényforrást tartalmaz

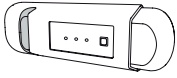

A készülék egy G energiahatékonysági osztályú fényforrást tartalmaz

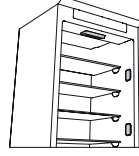

A készülék 4 oldalsó F energiahatékonysági osztályba tartozó fényforrást tartalmaz és egy G energiahatékonyságú osztályba tartozó felső fényforrást



A készülék egy G energiahatékonysági osztályú felső fényforrást tartalmaz

FAGYASZTÓTÉR

Friss élelmiszerek lefagyasztása

1. Annak érdekében, hogy az élelmiszerek ne olvadjanak ki a jégtelenítés alatt, célszerű alacsonyabbra állítani a hőmérsékletet vagy bekapcsolni a Fast Freeze/Fast Cool* funkciót a fagyasztó leolvasztása előtt négy órával.
2. A jégtelenítéshez húzza ki a készülék hálózati csatlakozóját és vegye ki a fiókokat. A jég leolvadásának elősegítése érdekében hagyja nyitva a hűtő ajtaját. A jégtelenítéskor képződő víz kifolyásának megelőzése érdekében helyezzen egy nedvszívó ruhát a mélyhűtőtér aljára, és időnként csavarja ki.
3. Óvatosan tisztítsa és szárítsa meg a mélyhűtőtér belsejét.

4. Kapcsolja be ismét a készüléket, és helyezze vissza az élelmiszereket. A jég STOP FROST* tartozékról történő eltávolításához kövesse a TISZTÍTÁSI utasításokat.

Jégekockák*

Öntsön vizet a jégkockatartóba annak 2/3-áig, majd helyezze vissza a tartót a fagyasztótérbe. Semmiképpen ne használjon éles vagy hegyes tárgyat a jég eltávolításához.

Az adott idő alatt lefagyasztható friss élelmiszer mennyisége az adattáblán található.

A terhelési határokat a kosarak, szárnyak, fiókok, polcok stb. határozzák meg. Ügyeljen arra, hogy ezeket az alkatrészeket berakodás után is könnyen be lehessen zárni.

ÁLTALÁNOS INFORMÁCIÓK

Ha a rövid útmutató másképpen nem rendelkezik, a fiókokat, kosarakat és polcokat aktuális helyzetükben kell hagyni. A hűtőtér világítása LED-ekkel történik, ami a hagyományos izzóknál jobb megvilágítást és rendkívül alacsony energiafogyasztást biztosít.

A hulladékként történő elhelyezés előtt a hűtőszekrény ajtajait és fedeleit le kell szerelni – így elkerülhető, hogy gyermekek vagy állatok szoruljanak a készülékbe.

* Kizárólag adott típusok esetén

HIBAELHÁRÍTÁS

Mi a teendő, ha...	Lehetséges okok	Megoldások
A kezelőlap nem világít, és a készülék nem működik.	Lehetséges, hogy a készülék elektromos tápellátásával van gond.	Ellenőrizze a következőket: <ul style="list-style-type: none"> nincs-e áramkimaradás; a villásdugó jól be van-e dugva az aljzatba, és az esetleges kétpólusú hálózati megszakító a megfelelő állásban van-e (tehát biztosítja-e a készülék tápellátását); működik-e a lakás elektromos hálózatának védelmi rendszere; nem hibásodott-e meg a hálózati kábel.
	A készülék bekapcsolt/készenléti helyzetben lehet.	Nyomja meg röviden a  gombot a készülék bekapcsolásához (lásd a Bekapcsolt/készenléti állapot funkciót).
A készülék belső világítása nem működik.	Elképzelhető, hogy izzócserre szükséges. Az egyik műszaki alkatrész meghibásodott.	Válassza le a készüléket az elektromos hálózatról. Ha cserre szükséges, forduljon a műszaki ügyfélszolgálathoz.
A készülék belsejében lévő lámpa villog.	Az ajtó figyelmeztető jelzése aktív. Akkor kapcsol be, ha a hűtőtér ajtaja túl sokáig marad nyitva.	A hangjelzés kikapcsolásához zárja be a hűtőszekrény ajtaját. Nyissa ki ismét az ajtót, és ellenőrizze, hogy a világítás megfelelően működik-e.
A készülék belsejének hőmérséklete nem elég alacsony.	Ennek különböző okai lehetnek (lásd a „Megoldások” oszlopot).	Ellenőrizze a következőket: <ul style="list-style-type: none"> az ajtó megfelelően be van-e csukva; nincs hőforrás a készülék közelében; megfelelő-e a beállított hőmérséklet; nem akadályozza-e valami a levegő áramlását a készülék alján lévő szellőzőnyílásokon keresztül (lásd az üzembe helyezésről szóló bekezdést).
A hűtőtér alján víz található.	A kiolvasztott víz elvezetése akadályozva van.	Tisztítsa meg a leolvasztott víz leeresztőnyílását (lásd a „Tisztítás és karbantartás” című részt).
Túl sok jég képződik a mélyhűtőtérben.	A mélyhűtőtér ajtaja nem megfelelően zár.	Ellenőrizze, hogy nem akadályozza-e valami az ajtó megfelelő záródását. <ul style="list-style-type: none"> Olvassza le a fagyasztóteret. Ellenőrizze, hogy a készülék megfelelően lett-e beüzemelve.
A készülék elülső része az ajtótomításnál meleg.	Nem jelent meghibásodást. Ez a páralecsapódás megakadályozása miatt van.	Nincs szükség semmilyen megoldásra.
Egy vagy több zöld szimbólum folyamatosan villog, és nem lehet módosítani a beállított hőmérsékletet.	Meghibásodásra figyelmeztetés. Ez a jelzés az egyik műszaki alkatrész meghibásodására utal.	Forduljon a műszaki ügyfélszolgálathoz.
A hűtőtér hőmérséklete túl alacsony.	<ul style="list-style-type: none"> A beállított hőmérséklet túl alacsony. Valószínűleg nagy mennyiségű friss élelmiszert tett a fagyasztóterbe. 	<ul style="list-style-type: none"> Állítson be magasabb hőmérsékletet. Ha friss élelmiszereket tett a mélyhűtőtérbe, várjon, amíg a készülék teljesen lefagyasztja azokat. Kapcsolja ki a ventilátort (ha van) a „VENTILÁTOR” bekezdés utasításait követve.

* Kizárólag adott típusok esetén

Megjegyzés: Ha a sokkolóra vonatkozó nyilatkozat szerepel az adattáblán (lásd a lenti képet), a nyilatkozat kizárólag a 2021. február 28-ig érvényes EN 62552:2013 szabványra érvényes.



A szabályzatok, a szabványos dokumentáció, a tartalékalkatrészek rendelése és a termékkel kapcsolatos további információk az alábbi módon érhetők el:

- Látogasson el a docs.whirlpool.eu és parts-selfservice.whirlpool.com weboldalakra
- QR-kód segítségével
- Vagy **vegye fel a kapcsolatot a vevőszolgálattal** (a telefonszámot lásd a garanciafüzetben). Amennyiben a vevőszolgálathoz fordul, kérjük, adja meg a termék adattábláján feltüntetett kódokat.

A modell adataihoz olvassa be az energiafogyasztást jelölő címkén található QR-kódot. A címkén található modellazonosító segítségével használható az adatbázis portál <https://eprel.ec.europa.eu>.





PALDIES, KA IEGĀDĀJĀTIES WHIRLPOOL IZSTRĀDĀJUMU!

Lai saņemtu pilnvērtīgu palīdzību, lūdzu, reģistrējiet savu ierīci vietnē www.whirlpool.eu/register



Pirms ierīces lietošanas rūpīgi izlasiet drošības norādījumus.

PIRMĀ LIETOŠANAS REIZE

Pēc ierīces uzstādīšanas uzgaidiet vismaz divas stundas, pirms pievienojat ierīci elektrotīklam. Pievienojot ierīci elektrotīklam, tā sāk darboties automātiski. Piemērotā uzglabāšanas temperatūra pārtikai tiek sākotnēji iestatīta rūpnīcā.

Pēc ierīces ieslēgšanas pagaidiet 4-6 stundas, lai tiktu sasniegta normāli uzpildītai ierīcei nepieciešamā uzglabāšanas temperatūra. Novietojiet antibakteriālo aromāta novēršanas filtru (ja tāds ir) ventilatorā, kā parādīts filtra iepakojumā. Ja atskan skaņas signāls, tas nozīmē, ka atskanējis temperatūras brīdinājuma signāls: nospiediet pogu, lai izslēgtu skaņas brīdinājuma signālus.

VADĪBAS PANELIS

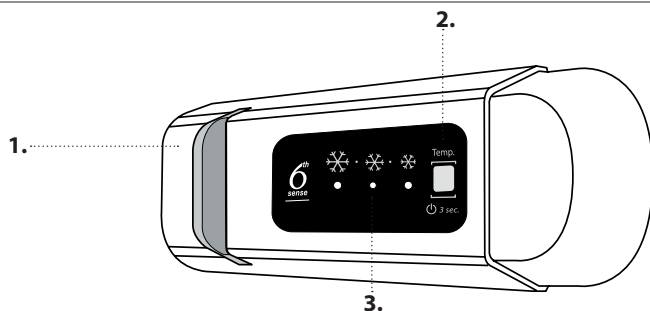

1. LED apgaismojums
2. On/Stand-by (ieslēgts/gaidstāves režīms)
3. Saldētavas un ledusskapja nodalījuma temperatūra

6th SENSE

Šī ierīce automātiski spēj sasniegt optimālu iekšējo saglabāšanas temperatūru.

ON/STAND-BY (IESLĒGTS/GAIDSTĀVES REŽĪMS)

Nospiediet pogu uz 3 sekundēm, lai izslēgtu ierīci. Gaidstāves režīmā gaisma ledusskapja nodalījumā neiedegsies. Lai atkārtoti aktivizētu ledusskapi, vēlreiz nospiediet pogu.

Piezīme: tādējādi ierīce netiks atvienota no barošanas.

SALDĒTAVAS UN LEDUSSKAPJA NODALĪJUMA TEMPERATŪRA

Trīs LED indikatori norāda ledusskapja nodalījumā iestatīto temperatūru. Atšķirīgu temperatūru var iestatīt ar pogu

Ieteicamais iestatījums: **VIDĒJS**

Iespējamie regulējumi:

LED indikatori ieslēdzas

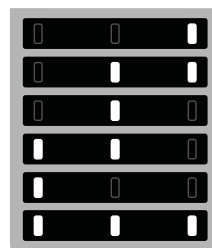

Iestatītā temperatūra

- Augsta (siltāka)
- Vidēji augsta
- Vidēja
- Vidēji zema
- Zema (aukstāka)
- Fast Cool (Ātrā dzesēšana)

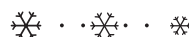

Lai nepieļautu pārtikas izšķērdēšanu, lūdzu, skatiet ieteicamo iestatījumu un uzglabāšanas laiku, kas atrodams tiešsaistes lietotāja rokasgrāmatā.

KĀ UZGLABĀT SVAIGUS PĀRTIKAS PRODUKTUS UN DZĒRIENUS

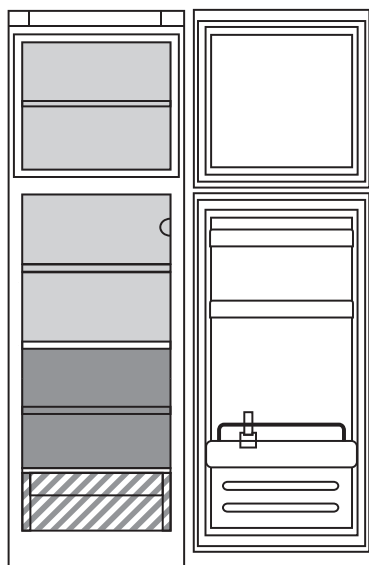

Apzīmējums

- SALDĒTAVAS NODALĪJUMI**
- MĒRENĀ ZONA**
Paredzēta tropisko augļu, konservu, dzērienu, olu, mērču, marinētu gurķiņu, sviesta, ievārījuma uzglabāšanai
- VĒSĀ ZONA**
Paredzēta siera, piena, ikdienas produktu, delikatesu, jogurta uzglabāšanai
- VĒSĀKĀ ZONA**
Paredzēta gatavo gaļas produktu un desertu uzglabāšanai, zivju un gaļas uzglabāšanai
- AUGĻU UN DĀRZEŅU ATVILKTNE**

* Pieejams tikai atsevišķiem modeļiem

LEDUSSKAPJA NODALĪJUMS

Apgaismojuma sistēma (atkarībā no modeļa)



Šajā izstrādājumā ir gaismas avots ar energoefektivitātes klasi G

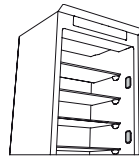

Šis izstrādājums satur 4 sānu gaismas avotus ar energoefektivitātes klasi F

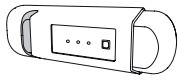

Šajā izstrādājumā ir gaismas avots ar energoefektivitātes klasi G



Šis izstrādājums satur 4 sānu gaismas avotus ar energoefektivitātes klasi F un augšējo gaismas avotu ar energoefektivitātes klasi G



Šajā izstrādājumā ir augšējais gaismas avots ar energoefektivitātes klasi G

SALDĒTAVAS NODALĪJUMS

Svaigās pārtikas sasaldēšana

1. Ieteicams iestatīt zemāku temperatūru vai ieslēgt Fast Freeze/Fast Cool funkciju* vismaz četras stundas pirms pārtikas izņemšanas no saldētavas nodalījuma, lai paildzinātu produktu saglabāšanu atkausēšanas posma laikā.
2. Lai atkausētu, izslēdziet ierīci un izņemiet atvilktnes. Atstājiet durvis atvērtas, lai izkustu sarma. Lai atkausēšanas laikā nerastos ūdens noplūde, ieteicams saldētavas apakšā uzklāt absorbējošu drānu un regulāri izgriezt.
3. Iztīriet un rūpīgi nosusiniet saldētavas nodalījuma iekšpusi.

4. Atkal ieslēdziet ierīci un ievietojiet produktus. Lai noņemtu apsarmojumu no STOP FROST* piederuma, skatiet sadaļu TĪRĪŠANA.

Ledus gabaliņi*

Uzpildiet 2/3 no ledus paplātes ar ūdeni un ievietojiet to atpakaļ saldētavās nodalījumā. Nekādā gadījumā ledus gabaliņu izņemšanai nelietojiet asus vai smailus priekšmetus.

Svaigās pārtikas daudzums, ko var sasaldēt noteiktā laika periodā, ir norādīts parametru plāksnītē.

Ievietošanas ierobežojumus nosaka grozi, atloki, atvilktnes, plaukti utt. Pārliedzieties, ka šīs daļas pēc produktu ievietošanas joprojām ir viegli aizveramas.

VISPĀRĪGA INFORMĀCIJA

Atvilktnes, grozi un plaukti jātur pašreizējā stāvoklī, ja vien šajā īsajā pamācībā nav ieteikts citādi. Ledusskapja nodalījuma apgaismojuma sistēmā tiek izmantotas gaismas diodes, kas nodrošina labāku apgaismojumu nekā tradicionālās gaismas spuldzes, kā arī ļoti zemu enerģijas patēriņu.

Pirms ledusskapja utilizācijas atkritumu izgāztuvē ir jānoņem tā durvis un vāki, lai nepieļautu bērnu vai dzīvnieku iesprūšanu ledusskapī.

* Pieejams tikai atsevišķiem modeļiem

PROBLĒMU NOVĒRŠANA

Kā rīkoties, ja...	Iespējamie iemesli	Risinājumi
Vadības panelis ir izslēgts, ierīce nedarbojas.	Var būt traucēta ierīces elektroapgāde.	Pārbaudiet, vai: <ul style="list-style-type: none"> • nav energopadeves pārtraukuma; • kontaktdakša ir pareizi ievietota kontaktligzdā, un bipolārais strāvas slēdzis ir pareizā pozīcijā (tādējādi tiek nodrošināta strāvas padeve ierīcei); • nedarbojas sadzīves elektrosistēmas aizsargierīces; • strāvas kabelis nav bojāts.
	Ierīce var būt On/stand by režīmā.	Ieslēdziet ierīci, īslaicīgi nospiežot pogu  (skatiet informāciju par ieslēgšanas/gaidstāves funkciju).
Nedarbojas iekšējais apgaismojums.	Iespējams, jānomaina spuldzīte. Tehniskā komponenta darbības traucējumi.	Atvienojiet ierīci no barošanas avota un sazinieties ar tehniskās palīdzības dienestu, ja nepieciešams veikt nomaiņu.
Iekšējā gaisma mirgo.	Darbojas atvērtu durvju brīdinājuma signāls. Tā tiek aktivizēta, ja ledusskapja nodalījuma durvis paliek atvērtas ilgāku laiku.	Lai trauksmi apturētu, aizveriet ledusskapja durvis. Atkārtoti atverot durvis, pārbaudiet, vai gaisma darbojas.
Temperatūra nodalījumos nav pietiekami zema.	Tam var būt dažādi iemesli (skatiet sadaļu "Risinājumi").	Pārbaudiet, vai: <ul style="list-style-type: none"> • durvis pilnībā aizveras; • ierīce nav uzstādīta blakus siltuma avotam; • iestatītā temperatūra ir atbilstoša; • gaisa cirkulācija pa ventilācijas atverēm ierīces apakšā nav nosprostota (skatiet nodaļu par uzstādīšanu).
Ledusskapja nodalījuma apakšā ir ūdens.	Nosprostota atkausētā ūdens noteksisatēma.	Iztīriet atkausētā ūdens noteksisatēmu (skatiet sadaļu "Tīrīšana un apkope").
Saldētavas nodalījumā ir pārāk daudz apsarmojuma.	Saldētavas nodalījuma durvis nav aizvērtas pareizi.	Pārlicinieties, ka nekas netraucē pareizi aizvērt durvis. <ul style="list-style-type: none"> • Atkausējiet saldētavas nodalījumu. • Pārlicinieties, ka ierīce ir uzstādīta pareizi.
Ierīces priekšējā mala pret durvju paplāksnes blīvējumu ir karsta.	Tas nav defekts. Tas novērš kondensāta veidošanos.	Risinājums nav nepieciešams.
Nepārtraukti mirgo viens vai vairāki zaļie simboli, nevar mainīt iestatīto temperatūru.	Darbības traucējumu trauksme. Brīdinājuma signāls norāda uz tehniska komponenta kļūmi.	Sazinieties ar tehniskās palīdzības dienestu.
Ledusskapja nodalījuma temperatūra ir pārāk zema.	<ul style="list-style-type: none"> • Pārāk zema iestatītā temperatūra. • Saldētavas nodalījumā, iespējams, ievietots liels svaigas pārtikas daudzums. 	<ul style="list-style-type: none"> • Mēģiniet iestatīt augstāku temperatūru. • Ja saldētavas nodalījumā ir ievietota svaiga pārtika, pagaidiet, līdz tā ir pilnīgi sasalusi. • Izslēdziet ventilatoru (ja tāds ir pieejams), ņemot vērā aprakstu, kas minēts sadaļā "VENTILATORS".

* Pieejams tikai atsevišķiem modeļiem

Piezīme. Ja uz parametru plāksnes ir dzesētāja deklarācija (skatiet attēlu zemāk), šī deklarācija attiecas tikai uz standartu EN 62552:2013, kas ir spēkā līdz 2021. gada 28. februārim.



Politikas, standarta dokumentāciju, rezerves daļu pasūtīšanu un produktu papildinformāciju var atrast:

- Apmeklējot mūsu tīmekļa vietni docs.whirlpool.eu un parts-selfservice.whirlpool.com
- Izmantojot QR kodu
- Vai arī **sazinieties ar mūsu pēcpārdošanas servisu** (tālruna numurs ir norādīts garantijas grāmatīnā). Sazinoties ar mūsu pēcpārdošanas servisu, lūdzu, nosauciet kodus, kas redzami izstrādājuma datu plāksnītē.

Modeļa informāciju var iegūt, izmantojot QR-Code, kas norādīts jaudas uzlīmē. Uzlīmē norādīts arī modeļa identifikators, ko var izmantot, lai skatītu informāciju datu bāzes portālā: <https://eprel.ec.europa.eu>.





DĖKOJAME, KAD ĮSIGIJOTE „WHIRLPOOL“ GAMINĮ

Kad galėtumėte tinkamai pasinaudoti pagalba, užregistruokite gaminį svetainėje www.whirlpool.eu/register



Prieš naudodamiesi prietaisu atidžiai perskaitykite saugos instrukcijas.

NAUDOJIMAS PIRMA KARTĄ

Įrengę, prieš prijungdami prietaisą prie maitinimo, palaukite bent dvi valandas. Prijunkite prietaisą prie elektros tinklo ir jis pradės veikti automatiškai. Ideali temperatūra maisto laikymui nustatoma gamykloje.

Įjungę prietaisą, turite palaukti 4–6 valandas, kol bus pasiekta tinkama įprastai pripildyto prietaiso laikymo temperatūra. Antibakterinį, nuo kvapų saugantį filtrą įdėkite į ventilatorių, kaip parodyta ant filtro pakuotės (jei yra). Jei pasigirsta garsinis signalas, reiškia, kad suveikė temperatūros įspėjimo signalas: paspauskite mygtuką, kad išjungtumėte garsinį signalą.

VALDYMO SKYDELIS

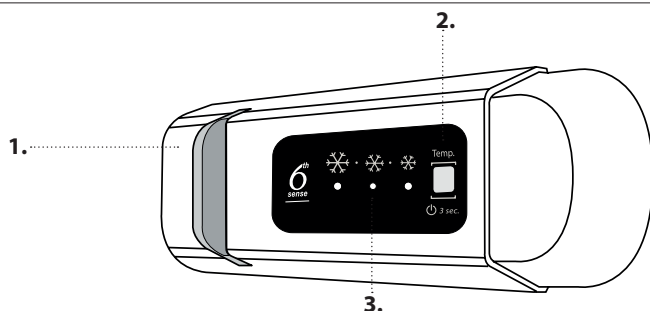

1. LED lemputė
2. On/Stand-by (Įjungimas / budėjimo režimas)
3. Šaldiklio ir šaldytuvo skyrių temperatūra

6th sense „6TH SENSE“
Prietaisas gali automatiškai greitai pasiekti optimalią vidinę temperatūrą.

ĮJUNGIMAS / BUDĖJIMO REŽIMAS

Paspauskite ir palaikykite mygtuką 3 sekundes, kad išjungtumėte prietaisą. Veikiant budėjimo režimui šaldytuvo skyriuje lempute neužsidega. Dar kartą spustelėkite mygtuką norėdami vėl suaktyvinti prietaisą.

Pastaba. Taip prietaisas neatjungiamas nuo elektros tinklo.

ŠALDIKLIO IR ŠALDYTUVO SKYRIŲ TEMPERATŪRA

Trys LED lemputės rodo nustatytą šaldytuvo kameroje temperatūrą. Kitą prietaiso temperatūrą galima nustatyti mygtuku .

Rekomenduojamas nustatymas: **VIDUTINĖ**

Galimi tokie koregavimai:

LED lemputės dega

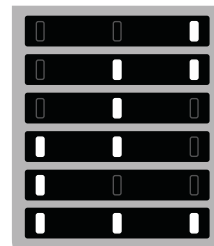

Temperatūros nustatymas

- Aukšta (ne taip šalta)
- Vidutiniškai aukšta
- Vidutiniška
- Vidutiniškai žema
- Žema (šalčiau)
- Fast Cool (Greitasis atšaldymas)





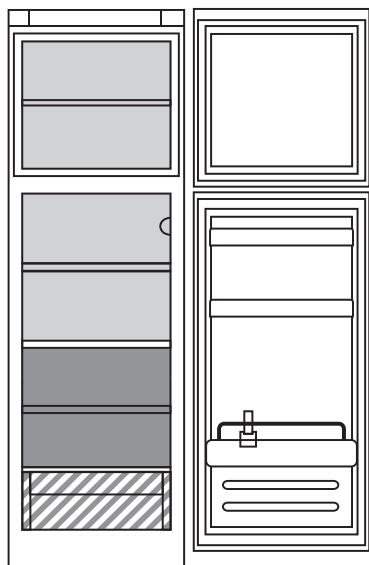

Rekomenduojamus nustatymus ir produktų laikymo laiką galite pažiūrėti internetiniame naudotojo vadove, kad maisto nereikėtų išmesti.

KAIP LAIKYTI ŠVIEŽIĄ MAISTĄ IR GĖRIMUS



Legenda

-  **ŠALDYMO ZONA**
-  **VIDUTINĖS TEMPERATŪROS ZONA**
Rekomenduojama tropiniams vaisiams, skardinėms, gėrimams, kiaušiniams, padažams, konservuotiems produktams, sviestui ir uogienei laikyti
-  **VĖSI ZONA**
Rekomenduojama sūriui, pienui, kasdieniams produktams, delikatesams, jogurtui laikyti
-  **ŽEMIAUSIOS TEMPERATŪROS ZONA**
Rekomenduojama mėsos gaminiams, desertams, žuviai ir mėsai laikyti
-  **VAISIŲ IR DARŽOVIŲ STALČIUS**

* Tik tam tikruose modeliuose

ŠALDYTUVO SKYRIUS

Apšvietimo sistema (priklauso nuo modelio)



Šiame gaminyje integruotas G klasės energijos naudojimo efektyvumo šviesos šaltinis

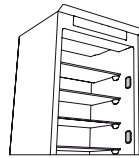

Šiame gaminyje integruoti 4 šoniniai F klasės energijos naudojimo efektyvumo šviesos šaltiniai

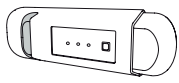

Šiame gaminyje integruotas G klasės energijos naudojimo efektyvumo šviesos šaltinis



Šiame gaminyje integruoti 4 šoniniai F klasės energijos naudojimo efektyvumo šviesos šaltiniai ir G klasės viršutinis apšvietimo šaltinis



Šiame gaminyje integruotas G klasės energijos naudojimo efektyvumo viršutinis apšvietimo šaltinis

ŠALDIKLIO SKYRIUS

Šviežio maisto šaldymas

1. Patariama nustatyti žemesnę temperatūrą arba įjungti greitojo užšaldymo funkciją „Fast Freeze“ / „Fast Cool“** bent keturioms valandoms prieš išimant maistą iš šaldymo kameros, kad būtų prailgintas maisto išsaugojimo laikas atitirpinant šaldytuvą.
2. Norėdami atitirpinti, atjunkite prietaisą ir išimkite stalčius. Palikite dureles atidarytas, kad ištirptų ledas. Kad išvengtumėte vandens tekėjimo atitirpinimo metu, patariama ant šaldymo kameros dugno padėti sugeriančią šluostę ir nuolat ją išgręžti.
3. Išvalykite ir kruopščiai išdžiovinkite šaldymo kameros vidų.

4. Vėl įjunkite prietaisą ir sudėti maistą. Norėdami pašalinti ledą nuo STOP FROST* priedo, vadovaukitės toliau nurodytomis valymo instrukcijomis.

Ledukai*

Pripildykite 2/3 ledukų padėklo vandeniu ir įdėkite atgal į šaldiklio skyrių. Jokiomis aplinkybėmis nenaudokite aštrių ar smailių daiktų, kad išimtumėte ledukus.

Šviežio maisto kiekis, kuris gali būti užšaldytas per tam tikrą laiką, yra nurodytas techninių duomenų lentelėje.

Apkrovos riba priklauso nuo tokių komponentų kaip: krepšiai, auselės, stalčiai, lentynos, ir t.t. Įsitikinkite, kad komponentai lengvai užsidaro pripildžius.

BENDROJO POBŪDŽIO INFORMACIJA

Stalčiai, krepšiai ir lentynos turi likti esamoje padėtyje, jei šiame trumpajame vadove nenurodoma kitaip. Šaldytuvo skyriaus apšvietimo sistema naudoja LED lemputes, kurios yra ryškesnės už tradicinės lemputės ir pasižymi itin mažomis energijos sąnaudomis.

Prieš atiduodant šaldymo prietaisą į sąvartyną, jo durelės ir dangčiai turi būti nuimti, kad viduje negalėtų įstrigti vaikai arba gyvūnai.

* Tik tam tikruose modeliuose

GEDIMŲ ŠALINIMAS

Ką daryti, jei...	Galimos priežastys	Sprendimai
Valdymo pultelis yra išjungtas, prietaisas neveikia.	Gali būti problemų dėl elektros tiekimo.	Patikrinkite, ar: <ul style="list-style-type: none"> • nenutrūko elektros tiekimas; • kištukas yra tinkamai įkištas į lizdą ir dvipolis maitinimo jungiklis yra tinkamoje padėtyje (tai leidžia įjungti elektros tiekimą į prietaisą) • tinkamai nustatyti buitinių prietaisų elektros sistemos saugikliai; • nesugadintas maitinimo laidas.
	Prietaisas gali būti įjungtas arba veikti budėjimo režimu.	Įjunkite prietaisą trumpai spustelėdami mygtuką  (žr. „On/Stand-by“ funkciją).
Nedega lemputė viduje.	Pakeiskite lemputę. Sutriko techninio komponento veikimas.	Atjunkite prietaisą nuo maitinimo tiekimo lizdo ir kreipkitės į techninės priežiūros tarnybą, jei reikia atlikti pakeitimą.
Vidinė lemputė mirksi.	Veikia dūrelių įspėjimo signalas. Įsijungia, jei šaldytuvo kameros dūrelės lieka atidarytos ilgesnį laiko tarpą.	Norėdami išjungti signalą uždarykite šaldytuvo dūreles. Vėl atidarykite dūreles ir patikrinkite, kaip veikia lemputė.
Nepakankamai žema temperatūra kameroje.	Priežastys gali būti įvairios (žr. skyrių „Sprendimai“).	Patikrinkite, ar: <ul style="list-style-type: none"> • - dūrelės tinkamai uždarytos; • prietaisas nėra pastatytas arti šilumos šaltinio; • nustatyta tinkama temperatūra; • neblokijuojama oro cirkuliacija per vėdinimo angas prietaiso apačioje (žr. montavimo skyrių).
Šaldytuvo kameros apačioje yra vandens.	Užsikimšo atitirpdyto vandens išleidimo žarna.	Iššluostykite atitirpdyto metu išleistą vandenį (žr. skyrių „Valymas ir priežiūra“).
Šaldiklio kameroje per daug šerkšno.	Šaldiklio kameros dūrelės nėra uždarytos tinkamai.	Patikrinkite, ar niekas netrukdo tinkamai uždaryti dūreles. <ul style="list-style-type: none"> • Atitirpinkite šaldiklio skyrių. • Įsitikinkite, kad prietaisas įrengtas tinkamai.
Prietaiso priekinis kraštas ties dūrelių tarpinėmis yra karštas.	Tai nėra defektas. Tai neleidžia susidaryti kondensatui.	Jokių veiksmų atlikti nereikia.
Nuolat mirksi vienas arba daugiau žalių simbolių ir neįmanoma pakeisti nustatytos temperatūros.	Veikimo trikties signalas. Įspėjimo signalas rodo, kad įvyko techninio komponento triktis.	Kreipkitės į techninės priežiūros tarnybą.
Per žema šaldytuvo kameros temperatūra.	<ul style="list-style-type: none"> • Nustatyta per žema temperatūra. • Į šaldiklio skyrių galėjo būti įdėta didelė partija šviežių (neužšaldytų) produktų. 	<ul style="list-style-type: none"> • Pabandykite nustatyti aukštesnę temperatūrą. • Jei į šaldiklio kamerą buvo įdėta šviežių produktų, palaukite, kol jie visiškai sušals. • Vadovaudamiesi skyriuje VENTILIATORIUS pateikiamais nurodymais išjunkite ventiliatorių (jei toks yra).

* Tik tam tikruose modeliuose

Pastaba, jei duomenų plokštelėje yra pateikta šaldiklio deklaracija (žr. paveikslėlį), deklaracija taikoma tik standartui EN 62552:2013; galioja iki 2021 m. vasario 28 d.



Informaciją apie įmonės politiką, standartinę dokumentaciją, informaciją apie atsarginių dalių užsakymą ir papildomą informaciją galite rasti atlikdami toliau nurodytus veiksmus:

- Apsilankydami mūsų tinklalapyje docs.whirlpool.eu ir parts-selfservice.whirlpool.com
- Naudodami QR kodą
- Arba **kreipdamiesi į techninės priežiūros centrą** (žr. telefono numerius garantijos lankstinuke).

Kreipiantis į techninės priežiūros centrą būtina pateikti gaminio duomenų plokštelėje nurodytus kodus. Modelio informaciją galima gauti pasinaudojus QR kodu, pateiktu energijos klasės etiketėje. Etiketėje yra nurodytas ir modelio identifikatorius, kuriuo galima pasinaudoti duomenų bazės portale <https://eprel.ec.europa.eu>.



**DZIĘKUJEMY ZA ZAKUP PRODUKTU WHIRLPOOL**

W celu uzyskania kompleksowej pomocy prosimy zarejestrować urządzenie na stronie www.whirlpool.eu/register



Przed użyciem urządzenia należy uważnie przeczytać instrukcję bezpieczeństwa.

PIERWSZE UŻYCIĘ

Po instalacji pozostawić urządzenie w bezruchu na co najmniej dwie godziny przed podłączeniem go do sieci. Po podłączeniu do źródła zasilania urządzenie zaczyna działać automatycznie. Idealne temperatury przechowywania żywności są ustawione fabrycznie.

Po włączeniu urządzenia należy zaczekać 4-6 godzin, aż zostanie osiągnięta prawidłowa temperatura przechowywania normalnie wypełnionego urządzenia. Antybakteryjny filtr przeciwpachowy należy umieścić w wentylatorze, jak pokazano na opakowaniu filtra (jeżeli w wyposażeniu). Jeśli urządzenie wyda sygnał dźwiękowy, oznacza to, że włączył się alarm temperatury: wcisnąć przycisk, aby wyłączyć alarmy dźwiękowe.

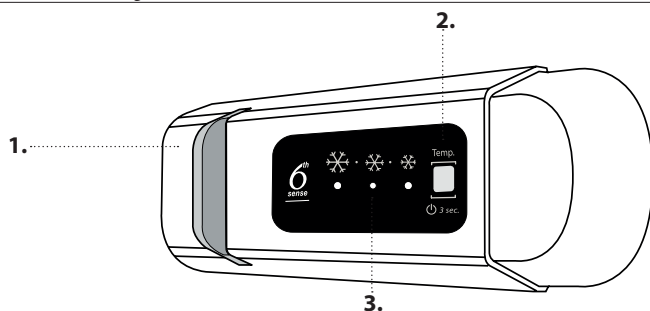
PULPIT STERUJĄCY

1. Oświetlenie LED
2. Przycisk Wł./Tryb czuwania
3. Temperatura komory chłodziarki i zamrażarki

6th SENSE

Urządzenie jest zdolne do szybkiego automatycznego osiągnięcia optymalnej wewnętrznej temperatury przechowywania.

PRZYCISK WŁ./ TRYB CZUWANIA

Aby wyłączyć urządzenie, należy nacisnąć i przytrzymać przez 3 sekundy przycisk. Kiedy urządzenie pracuje w trybie czuwania, światło chłodziarki nie zapala się. Aby włączyć urządzenie, należy krótko nacisnąć ten przycisk ponownie.

Uwaga: nie powoduje to odłączenia urządzenia od zasilania.

TEMPERATURA KOMORY CHŁODZIARKI I ZAMRAŻARKI

Ustawioną temperaturę komory chłodziarki sygnalizują trzy kontrolki LED. Można ustawić inną temperaturę urządzenia za pomocą przycisku



Zalecane ustawienie: ŚREDNIA

Możliwe są następujące regulacje:

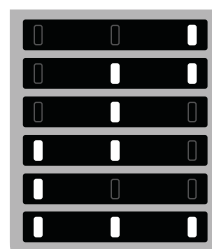
Świejące diody**Ustawienie temperatury**

- Wysoka (mniej chłodna)
- Średnia-wysoka
- Średnia
- Średnia-niska
- Niska (chłodniejsza)
- Fast Cool (Szybkie chłodzenie)

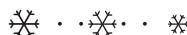

Aby uniknąć marnowania żywności, należy sprawdzić zalecane ustawienia i czas przechowywania produktów. Informacje te znaleźć można w instrukcji obsługi na stronie internetowej.

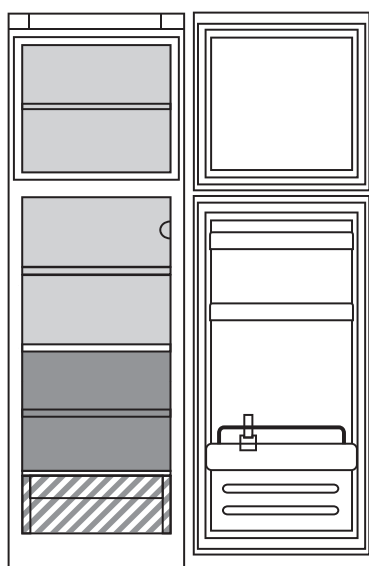
JAK PRZECHOWYWAĆ ŚWIEŻĄ ŻYWNOSĆ I NAPOJE**Legenda**

-  **STREFA ZAMRAŻARKI**
-  **STREFA UMIARKOWANEJ TEMPERATURY**
Zalecana do przechowywania owoców tropikalnych, puszek, napojów, jajek, sosów, marynat, masła, dżemu
-  **STREFA NISKIEJ TEMPERATURY**
Zalecana do przechowywania serów, mleka, wyrobów mleczarskich, produktów delikatesowych, jogurtów
-  **STREFA NAJZIMNIEJSZA**
Zalecana do przechowywania wędlin, deserów, ryb oraz mięsa
-  **SZUFLADA NA WARZYWA I OWOCE**

* Dostępne tylko w wybranych modelach

KOMORA LODÓWKI

System oświetlenia (w zależności od modelu)



Produkt ten wyposażony jest w oświetlenie klasy efektywności energetycznej G

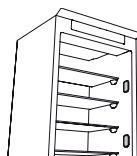

Produkt ten wyposażony jest w 4 boczne lampki klasy efektywności energetycznej F

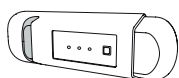

Produkt ten wyposażony jest w oświetlenie klasy efektywności energetycznej G

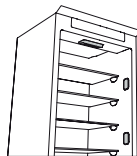

Produkt ten wyposażony jest w 4 boczne lampki klasy efektywności energetycznej F oraz w górną lampkę klasy efektywności energetycznej G



Produkt ten wyposażony jest w górne oświetlenie klasy efektywności energetycznej G

KOMORA ZAMRAŻARKI

Zamrażanie świeżej żywności

1. Zaleca się ustawić temperaturę na niższą lub włączyć funkcję szybkiego zamrażania/szybkiego chłodzenia na co najmniej cztery godziny przed wyjęciem produktów z komory zamrażarki w celu przedłużenia okresu trwałości produktów podczas fazy rozmrażania.
2. Aby rozpocząć rozmrażanie, wyłączyć urządzenie i wyjąć szuflady. Pozostawić otwarte drzwi, aby umożliwić roztopienie się szronu. Aby zapobiec wylewaniu się wody podczas rozmrażania, zaleca się ułożenie chłonnego materiału na spodzie komory zamrażarki i jego regularne wyżymanie.
3. Wyczyścić wnętrze komory zamrażarki i dokładnie ją osuszyć.

4. Włączyć urządzenie ponownie i z powrotem umieścić w nim żywność. Aby usunąć szron z akcesoriów do zamrażania STOP FROST*, należy postępować zgodnie z procedurą pokazaną poniżej.

Kostki lodu*

Wypełnić 2/3 tacki na lód wodą i włożyć ją z powrotem do komory zamrażarki. Nigdy nie używać ostrych lub ostro zakończonych przedmiotów do wyjmowania lodu.

Ilość świeżej żywności, którą można zamrozić w wyznaczonym czasie podana jest na tabliczce znamionowej.

Limity obciążenia wyznaczone są w zależności od zastosowanych koszy, szuflad i ich frontów, półek itd. Należy upewnić się, czy po załadowaniu można nadal korzystać z nich bez utrudnień.

INFORMACJE OGÓLNE

Szuflady, kosze i półki powinny pozostać na swoim miejscu, jeżeli w niniejszej skróconej instrukcji nie podano inaczej. W systemie oświetlenia wewnątrz chłodziarki zastosowano diody LED, które zapewniają lepszą widoczność w porównaniu z tradycyjnymi żarówkami, przy jednoczesnym bardzo niskim zużyciu energii.

Drzwi i pokrywy urządzenia chłodniczego powinny być usunięte przed wyrzuceniem ich na wysypisko, aby uniknąć uwięzienia w nich dzieci lub zwierząt.

* Dostępne tylko w wybranych modelach

USUWANIE USTEREK

Co zrobić, gdy...	Możliwe przyczyny	Rozwiązania
Panel sterowania jest wyłączony, urządzenie nie działa.	Być może wystąpił problem z zasilaniem elektrycznym urządzenia.	Sprawdzić, czy: <ul style="list-style-type: none"> • Czy nie wystąpiła przerwa w dostawie prądu; • Czy wtyczka została poprawnie włożona do gniazdka i czy przełącznik dwubiegunowy jest we właściwym położeniu (umożliwia to zasilanie urządzenia); • Czy urządzenia ochronne domowej instalacji elektrycznej są sprawne; • Czy kabel zasilania nie został uszkodzony.
	Urządzenie może być w trybie wł./czuwania.	Włączyć urządzenie, naciskając krótko przycisk  (patrz Funkcja On/Stand-by).
Nie działa oświetlenie wewnętrzne.	Oświetlenie może wymagać wymiany. Usterka podzespołu technicznego.	W razie konieczności wymiany należy skontaktować się z serwisem technicznym i odłączyć urządzenie od źródła zasilania.
Lampka oświetlenia wewnętrzного miga.	Alarm otwartych drzwi aktywny. Włącza się, gdy drzwi komory chłodziarki pozostają otwarte przez dłuższy czas.	Aby wyłączyć alarm, należy zamknąć drzwi chłodziarki. Po ponownym otwarciu drzwi sprawdzić działanie lampki.
Temperatura wewnątrz komór nie jest dostatecznie niska.	Przyczyn może być wiele (patrz "Rozwiązania").	Sprawdzić, czy: <ul style="list-style-type: none"> • Czy drzwi są dobrze zamknięte; • Czy urządzenie nie zostało umieszczone przy źródle ciepła; • Czy ustawiona temperatura jest odpowiednia; • - obieg powietrza przez kratki wentylacyjne u dołu urządzenia nie jest zablokowany (patrz rozdział dotyczący montażu).
Na dnie komory chłodziarki zbiera się woda.	Spust wody z odszraniania jest zatkany.	Oczyścić spust skroplin (patrz rozdział „Czyszczenie i konserwacja urządzenia”).
Nadmierna ilość szronu w komorze zamrażarki.	Drzwi komory zamrażarki nie zostały poprawnie zamknięte.	Sprawdzić, czy żaden przedmiot nie utrudnia prawidłowego zamknięcia drzwi. <ul style="list-style-type: none"> • Rozmrozić komorę zamrażarki. • Upewnić się, że urządzenie zostało poprawnie zamontowane.
Przednia krawędź urządzenia, o którą opiera się uszczelka drzwi jest gorąca.	Nie jest to usterka. Jest to celowy efekt mający na celu zapobieżenie powstawaniu skroplin.	Nie wymaga rozwiązania.
Co najmniej jeden zielony symbol miga w sposób ciągły i nie można zmienić ustawienia temperatury.	Alarm nieprawidłowego działania. Alarm sygnalizuje nieprawidłowe działanie podzespołu technicznego.	Skontaktować się z serwisem wsparcia technicznego.
Temperatura komory chłodziarki jest za niska.	<ul style="list-style-type: none"> • Ustawiono zbyt niską temperaturę. • W komorze zamrażarki mogła zostać umieszczona duża ilość świeżej żywności. 	<ul style="list-style-type: none"> • Spróbować ustawić niższą temperaturę. • Jeśli w komorze zamrażarki umieszczono świeżą żywność, należy odczekać, aż zostanie ona w pełni zamrożona. • Wyłączyć wentylator (jeśli jest w wyposażeniu), zgodnie z procedurą opisaną w części „WENTYLATOR”.

* Dostępne tylko w wybranych modelach

Uwaga: Jeżeli deklarowana wydajność chłodnicza znajduje się na tabliczce znamionowej (patrz rysunek poniżej), deklarowana wartość odnosi się jedynie do urządzeń zgodnych ze standardem EN 62552:2013, obowiązującym od 28 lutego 2021.



Zasady, standardową dokumentację, zamówienia części zamiennych oraz dodatkowe informacje o produkcie można znaleźć:

- odwiedzając naszą stronę docs.whirlpool.eu i parts-selfservice.whirlpool.com
- Używając QR-Code
- Ewentualnie można, **skontaktować się naszą obsługą posprzedażową** (patrz numer telefonu w książeczce gwarancyjnej). W przypadku kontaktu z naszą obsługą posprzedażową, prosimy podać kody z tabliczki znamionowej produktu.

Informacje o modelu można uzyskać przy pomocy QR-Code wskazanego na etykiecie energetycznej. Etykieta zawiera również identyfikator modelu, którego można użyć do znalezienia informacji na portalu z bazą danych <https://eprel.ec.europa.eu>.



**VĂ MULȚUMIM CĂ AȚI ACHIZIȚIONAT UN PRODUS****WHIRLPOOL**

Pentru a beneficia de servicii complete de asistență, vă rugăm să vă înregistrați produsul pe www.whirlpool.eu/register



Înainte de a utiliza aparatul, citiți cu atenție instrucțiunile privind siguranța.

PRIMA UTILIZARE

După instalare, așteptați cel puțin două ore înainte de a conecta aparatul la rețeaua electrică. Conectați aparatul la rețeaua de alimentare cu energie electrică; acesta începe să funcționeze automat. Temperaturile ideale de depozitare a alimentelor sunt presetate din fabrică.

După ce puneți aparatul în funcțiune, trebuie să așteptați 4-6 ore până când se atinge temperatura adecvată de păstrare a alimentelor pentru un aparat încărcat normal. Dacă aparatul este prevăzut cu filtru antibacterian și anti-miros, amplasați-l în ventilator, așa cum se indică pe ambalajul filtrului. Dacă este emis semnalul sonor, înseamnă că alarma de temperatură a intervenit: apăsați pe buton pentru a opri alarmele sonore.

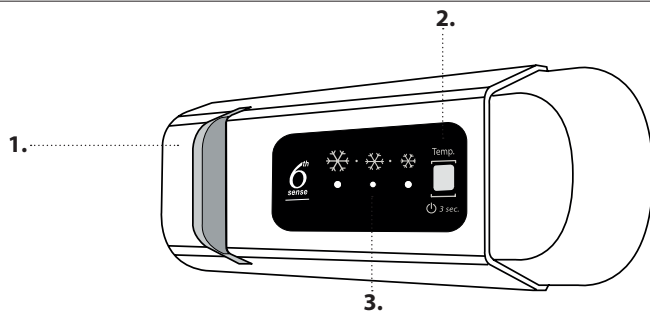
PANOU DE COMANDĂ

1. Bec cu LED
2. Pornire/Stand-by
3. Temperatura compartimentului congelator și a compartimentului frigider

6th sense 6th SENSE

Aparatul poate atinge rapid și automat temperatura interioară optimă de conservare.

⏻ PORNIRE/STANDBY

Apăsați timp de 3 secunde pe buton pentru a opri aparatul. În modul Standby, lumina din compartimentul frigider nu se aprinde. Apăsați din nou scurt butonul pentru a reactiva aparatul.

Notă: acest lucru nu deconectează aparatul de la rețeaua de alimentare.

TEMPERATURA COMPARTIMENTULUI CONGELATOR ȘI A COMPARTIMENTULUI FRIGIDER

Cele trei indicatoare cu LED indică temperatura setată în compartimentul frigider. Puteți seta o altă temperatură a aparatului cu ajutorul butonului

Setare recomandată: **MEDIE**

Sunt posibile următoarele reglaje:

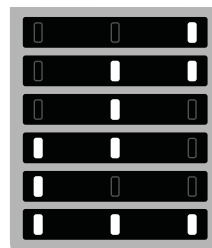
LED-uri aprinse**Temperatură setată**

- Ridicată (mai puțin rece)
- Medie-ridicată
- Medie
- Medie-scăzută
- Scăzută (mai rece)
- Funcția Fast Cool (Răcire rapidă)

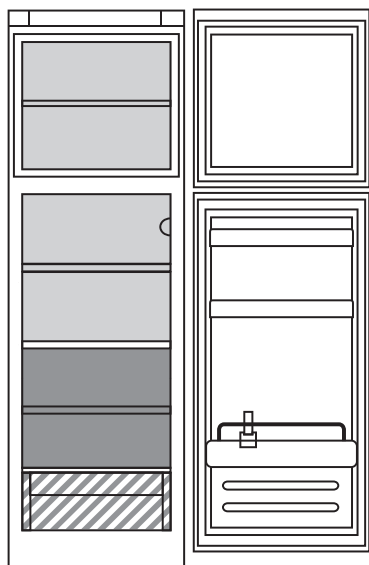

Pentru a evita risipirea alimentelor, vă rugăm să consultați setarea și perioadele de depozitare recomandate incluse în manualul de utilizare online.

MODUL DE DEPOZITARE A ALIMENTELOR PROASPETE ȘI A BĂUTURILOR**Legendă****ZONĂ CONGELATOR****ZONA TEMPERATĂ**

Recomandată pentru depozitarea fructelor tropicale, conservelor, băuturilor, ouălor, sosurilor, murăturilor, untului, gemurilor

**ZONA RECE**

Aceasta este recomandată pentru depozitarea brânzeturilor, laptelui, alimentelor de consum zilnic, delicatelor, iaurtului

**ZONA CEA MAI RECE**

Recomandată pentru depozitarea mezelurilor, deserturilor, peștelui și cărnii

**SERTARUL PENTRU FRUCTE ȘI LEGUME**

* Disponibil numai la anumite modele

COMPARTIMENTUL FRIGIDER

Sistemul de iluminat (în funcție de model)



Acest produs conține o sursă de lumină cu eficiență energetică din clasa G

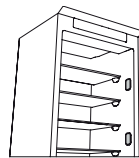

Acest produs conține 4 surse de lumină laterale cu eficiență energetică din clasa F

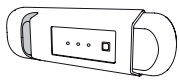

Acest produs conține o sursă de lumină cu eficiență energetică din clasa G



Acest produs conține 4 surse de lumină laterale cu eficiență energetică din clasa F și o sursă de lumină în partea de sus cu eficiență energetică din clasa G



Acest produs conține o sursă de lumină în partea de sus cu eficiență energetică din clasa G

COMPARTIMENTUL CONGELATOR

Congelarea alimentelor proaspete

1. Înainte de a scoate alimentele din compartimentul congelator, se recomandă setarea unei temperaturi mai scăzute sau activarea funcției de Fast Freeze (Congelare rapidă)/Fast Cool (Răcire rapidă) timp de cel puțin patru ore, pentru a prelungi durata de conservare a alimentelor în timpul fazei de decongelare.
2. Pentru a dezgheța compartimentul, scoateți aparatul din priză și scoateți sertarele. Lăsați ușa deschisă pentru a permite topirea gheții. Pentru ca apa să nu se scurgă în timpul dezghețării, se recomandă să așezați o cârpă absorbantă în partea inferioară a compartimentului congelator și să o storceți din când în când.
3. Curățați și uscați cu grijă interiorul compartimentului congelator.

4. Reporniți aparatul și introduceți alimentele. Pentru a îndepărta gheața de pe accesoriul STOP FROST*, urmați procedura de CURĂȚARE.

Cuburi de gheață*

Umpleți tava pentru gheață 2/3 cu apă și așezați-o înapoi în compartimentul congelator. Nu folosiți în niciun caz obiecte tăioase sau ascuțite pentru a îndepărta gheața.

Cantitatea de alimente proaspete care poate fi congelată într-un anumit interval de timp este indicată pe plăcuța cu date tehnice.

Limitele de încărcare sunt determinate de coșuri, clapete, sertare, rafturi etc. Asigurați-vă că aceste componente se pot închide în continuare cu ușurință după încărcare.

INFORMAȚII GENERALE

Sertarele, coșurile și rafturile trebuie să rămână în poziția curentă, cu excepția cazului în care se oferă indicații diferite în acest sens în ghidul de referință rapidă. Sistemul de iluminat din interiorul compartimentului frigider utilizează iluminare cu LED-uri, permițând o iluminare mai bună decât cea cu becuri tradiționale, precum și un consum de energie foarte scăzut.

Ușile și capacele frigiderului trebuie demontate înainte ca aparatul să fie dus la depozitul de deșeuri, pentru a evita blocarea copiilor sau animalelor de casă în interiorul aparatului.

* Disponibil numai la anumite modele

REMEDIEREA DEFECȚIUNILOR

Ce trebuie făcut dacă...	Cauze posibile	Soluții
Panoul de comandă este oprit, aparatul nu funcționează.	Este posibil să existe o problemă la rețeaua de alimentare cu energie electrică a aparatului.	Efectuați următoarele verificări: <ul style="list-style-type: none"> alimentarea cu energie nu este întreruptă; ștecherul este introdus corect în priză și întrerupătorul de rețea bipolar, dacă există, este în poziția corectă (acest lucru permite alimentarea aparatului cu curent); dispozitivele de protecție a sistemelor electrocasnice sunt eficiente; cablul de alimentare nu este deteriorat.
	Este posibil ca aparatul să fie în modul Pornit/standby.	Porniți aparatul apăsând scurt pe butonul  (consultați funcția Pornire/Standby).
Becul din interior nu funcționează.	Este posibil să fie necesară înlocuirea becului. Defectarea unei componente tehnice.	Deconectați aparatul de la sursa de alimentare și contactați Serviciul de Asistență Tehnică dacă aveți nevoie de un bec de schimb.
Becul de iluminat din interior clipește.	Alarma pentru ușa este activă. Aceasta se activează când ușa compartimentului frigider rămâne deschisă o perioadă lungă de timp.	Pentru a opri alarma, închideți ușa frigiderului. La redeschiderea ușii, verificați dacă becul funcționează.
Temperatura din interiorul compartimentelor nu este suficient de scăzută.	Pot exista diverse cauze (consultați secțiunea „Soluții”).	Efectuați următoarele verificări: <ul style="list-style-type: none"> - ușa se închide corespunzător; aparatul nu este instalat în apropierea unei surse de căldură; temperatura setată este adecvată; circulația aerului prin orificiile de aerisire din partea inferioară a aparatului nu este obstrucționată (consultați secțiunea Instalarea).
Există apă în partea inferioară a compartimentului frigider.	Scurgerea apei de dezghețare este blocată.	Curățați orificiul de scurgere a apei rezultate din dezghețare (consultați capitolul „Întreținerea și curățarea aparatului”).
Cantitate prea mare de gheață în compartimentul congelator.	Ușa compartimentului congelator nu este închisă corect.	Verificați să nu existe niciun obiect care împiedică închiderea corectă a ușii. <ul style="list-style-type: none"> Decongelați compartimentul congelator. Asigurați-vă că aparatul a fost instalat corect.
Marginea din față a aparatului, pe care se lipește garnitura ușii, este fierbinte.	Aceasta nu este o defecțiune. Acest lucru împiedică formarea condensului.	Nu este necesară nicio soluție.
Unul sau mai multe simboluri verzi clipesc continuu și nu se poate modifica temperatura setată.	Alarmă de defecțiune. Alarma indică o defecțiune la o componentă tehnică.	Contactați Serviciul de asistență tehnică.
Temperatura compartimentului frigider este prea scăzută.	<ul style="list-style-type: none"> Temperatura setată este prea scăzută. O cantitate mare de alimente proaspete a fost așezată în compartimentul congelator. 	<ul style="list-style-type: none"> Încercați să setați o temperatură mai puțin scăzută. Dacă au fost așezate alimente proaspete în compartimentul congelator, așteptați până când acestea sunt congelate complet. Opriți ventilatorul (dacă intră în dotare), urmând procedura descrisă în paragraful „VENTILATORUL”.

* Disponibil numai la anumite modele

Notă: Dacă declarația răcitorului este prezentă pe plăcuța cu date tehnice (consultați imaginea de mai jos), declarația se aplică numai standardului EN 62552:2013 valabil până pe 28 februarie 2021.



Puteți găsi politicile, documentația standard, informațiile despre comanda pieselor de schimb și informațiile suplimentare despre produs:

- Vizitând site-urile noastre web docs.whirlpool.eu și parts-selfservice.whirlpool.com
- Utilizând codul QR
- Ca alternativă, **contactați serviciul nostru de asistență tehnică post-vânzare** (Consultați numărul de telefon din certificatul de garanție). Când contactați serviciul nostru de asistență tehnică post-vânzare, precizați codurile specificate pe plăcuța cu date de identificare a produsului dumneavoastră.

Informațiile privind modelul pot fi accesate folosind codul QR indicat pe eticheta energetică. Eticheta include, de asemenea, identificatorul de model care poate fi utilizat pentru a consulta portalul bazei de date <https://eprel.ec.europa.eu>.



**HVALA ŠTO STE KUPILI PROIZVOD KOMPANIJE WHIRLPOOL**

Kako biste dobili kompletniju podršku, registrujte svoj uređaj na adresi www.whirlpool.eu/register



Pažljivo pročitajte bezbednosna uputstva pre upotrebe uređaja.

PRVA UPOTREBA

Sačekajte najmanje dva sata nakon postavljanja uređaja, pre nego što povežete uređaj sa napajanjem. Nakon priključenja uređaja na električnu mrežu, automatski započinje sa radom. Idealne temperature za čuvanje hrane su unapred podešene u fabrici.

Nakon što uključite uređaj, morate da sačekate 4–6 sati kako bi se postigla odgovarajuća temperatura za odlaganje za normalno napunjen uređaj. Postavite antibakterijski filter protiv neprijatnih mirisa u ventilator kao što je prikazano na pakovanju filtera (ako postoji). Ako se začuje zvučni signal, to znači da se oglasio alarm za temperaturu: pritisnite dugme da biste isključili zvučne alarme.

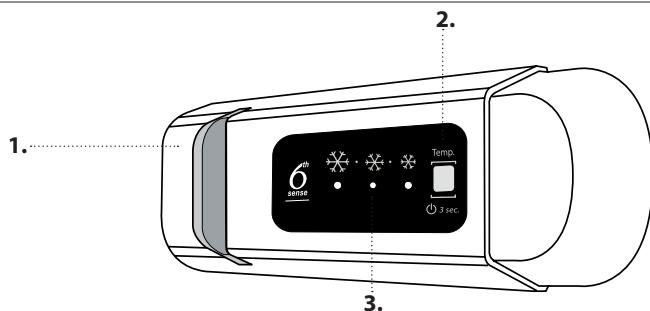
KONTROLNA TABLA

1. LED svetlo
2. Uključeno/režim mirovanja
3. Temperatura odeljka zamrzivača i frižidera

6th sense 6TH SENSE

Uređaj automatski može brzo da dostigne optimalnu unutrašnju temperaturu za čuvanje.

ON/STAND-BY (UKLJUČENO/REŽIM MIROVANJA)

Pritisnite dugme na 3 sekunde da biste isključili aparat. U režimu pripravnosti, svetlo u odeljku frižidera se ne uključuje. Opet nakratko pritisnite dugme da biste ponovo aktivirali aparat.

Napomena: time nećete isključiti aparat iz električne mreže.

TEMPERATURA ODELJKA ZAMRZIVAČA I FRIŽIDERA

Tri LED indikatora prikazuju podešenu temperaturu za odeljak frižidera. podešavanje temperature. Moguće je promeniti temperaturu uređaja pomoću dugmeta

Preporučeno podešavanje: SREDNJA

Moguća su sledeća podešavanja:

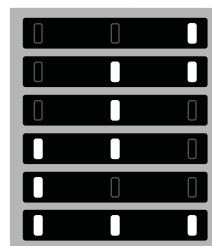
LED diode**Podešavanje temperature**

- Visoka (manje hladno)
- Srednje visoka
- Srednja
- Srednje niska
- Niska (hladnije)
- Fast cool (brzo hlađenje)

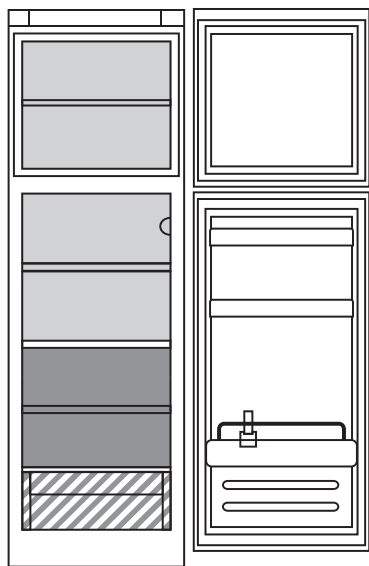
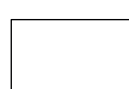

Da bi se izbeglo bacanje hrane, pogledajte preporučeno podešavanje i vreme skladištenja, koji se mogu pronaći u korisničkom priručniku na mreži.

KAKO ČUVATI SVEŽU HRANU I NAPITKE**Legenda****ODELJAK ZAMRZIVAČA****UMERENA ZONA**

Predlaže se za skladištenje južnog voća, limenki, pića, jaja, soseva, kiselih krastavaca, putera, džema

**ZONA ZA HLAĐENJE**

Predlaže se za skladištenje sira, mleka, mlečnih proizvoda, delicata, jogurta

**NAJHLADNIJA ZONA**

Predlaže se za skladištenje mesnih prerađevina, poslastica, ribe i mesa

**FIOKA ZA VOĆE I POVRĆE**

* Dostupno samo na određenim modelima

ODELJAK FRIŽIDERA

Sistem osvetljenja (u zavisnosti od modela)



Ovaj proizvod sadrži izvor svetlosti klase G energetske efikasnosti

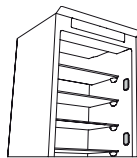

Ovaj proizvod sadrži 4 bočna izvora svetlosti klase F energetske efikasnosti

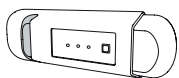

Ovaj proizvod sadrži izvor svetlosti klase G energetske efikasnosti



Ovaj proizvod sadrži 4 bočna izvora svetlosti klase F energetske efikasnosti i gornji izvor svetlosti energetske klase G



Ovaj proizvod sadrži gornji izvor svetlosti klase G energetske efikasnosti

ODELJAK ZAMRZIVAČA

Zamrzavanje sveže hrane

1. Preporučuje se da se smanji temperatura ili da se uključi funkcija Fast Freeze (Brzo zamrzavanje)/Fast Cool (Brzo hlađenje)* najmanje četiri sata pre nego što se izvadi hrana iz odeljka zamrzivača, kako bi se produžilo očuvanje hrane tokom faze odmrzavanja.
2. Za odmrzavanje, isključite uređaj sa napajanja i izvadite fiokę. Ostavite vrata otvorena kako bi se odeljak odledio. Da biste sprečili prosipanje vode tokom odleđivanja, savetuje se da na donju stranu odeljka zamrzivača stavite krpę koja dobro upija i da je redovno cedite.
3. Očistite unutrašnjost odeljka zamrzivača i pažljivo je osušite.

4. Ponovo uključite uređaj i vratite hranu unutra. Da biste uklonili led iz dodatka STOP FROST*, pratite proceduru za ČIŠĆENJE prikazanu u nastavku.

Kockice leda*

Napunite 2/3 kalupa za led vodom i vratite ga u zamrzivač. Ni u kakvim okolnostima ne koristite oštre ili zašiljene predmete za uklanjanje leda.

Količina sveže hrane koju je moguće zamrznuti u određenom vremenskom periodu je navedena na natpisnoj pločici.

Ograničenja količine su određena korpama, krilcima, fiokama, policama itd. Vodite računa da ove komponente i dalje mogu lako da se zatvore nakon postavljanja.

OPŠTE INFORMACIJE

Fiokę, korpe i police treba držati na trenutnom položaju, osim ako je drugačije navedeno u ovom brzom vodiču. Sistem osvetljenja unutar odeljka frižidera koristi LED svetla, čime se omogućava bolje osvetljenje nego standardnim sijalicama, kao i veoma niska potrošnja energije. Vrata i poklopce uređaja za hlađenje treba ukloniti pre odlaganja na deponiju, kako bi se izbeglo da se deca ili životinje zatvore unutar uređaja.

* Dostupno samo na određenim modelima

VODIČ ZA REŠAVANJE PROBLEMA

Šta ako...	Mogući razlozi	Rešenja
Kontrolna tabla je isključena i uređaj ne radi.	Možda postoji problem sa napajanjem uređaja.	Proverite: <ul style="list-style-type: none"> • da li je struja isključena; • da li je utikač ispravno ukopčan u utičnicu i da li je dvopolni prekidač za struju u ispravnom položaju (što omogućava napajanje aparata); • da li su uređaji za zaštitu kućnog električnog sistema ispravni; • da li je kabl za napajanje oštećen.
	Aparat može da bude uključen/u režimu mirovanja.	Uključite aparat kratkim pritiskom na dugme  (pogledajte funkciju On/Stand-by (uključeno/u stanju pripravnosti)).
Unutrašnja lampica ne radi.	Možda je potrebno da se zameni sijalica. Kvar tehničke komponente.	Isključite uređaj sa napajanja i obratite se službi za tehničku podršku ukoliko želite izvršiti zamenu.
Unutrašnja lampica treperi.	Alarm za vrata je uključen. Aktivira se kada vrata odeljka frižidera duže vreme ostanu otvorena.	Da biste zaustavili alarm, zatvorite vrata frižidera. Kada budete ponovo otvarali vrata, proverite da li lampica radi.
Temperatura u odeljcima nije dovoljno niska.	Moguće je više uzroka (pogledajte „Rešenja“).	Proverite: <ul style="list-style-type: none"> • da li se vrata dobro zatvaraju; • da li je uređaj postavljen u blizini izvora toplote; • da li je podešena odgovarajuća temperatura; • da li je cirkulacija vazduha kroz otvore na dnu uređaja sprečena (vidite odeljak za instalaciju).
U dnu odeljka frižidera se pojavila voda.	Odvod za vodu od otopljenog leda je blokiran.	Očistite odvod za vodu od otopljenog leda (pogledajte odeljak „Čišćenje i održavanje“).
Prekomerna količina leda u zamrzivaču.	Vrata zamrzivača nisu pravilno zatvorena.	Proverite da li postoji nešto što onemogućava zatvaranje vrata. <ul style="list-style-type: none"> • Odledite zamrzivač. • Proverite da li je uređaj ispravno montiran.
Prednja ivica uređaja uz koju prijanjaju zaptivke vrata je topla.	To nije kvar. Time se sprečava stvaranje kondenzacije.	Rešenje nije potrebno.
Jedan ili više simbola neprekidno trepere, a osim toga podešena temperatura ne može da se promeni.	Alarm koji ukazuje na kvar. Alarm ukazuje na kvar tehničke komponente.	Kontaktirajte službu tehničke podrške.
Temperatura u frižideru je preniska.	<ul style="list-style-type: none"> • Podešena temperatura je preniska. • Možda je u zamrzivač stavljena velika količina sveže hrane. 	<ul style="list-style-type: none"> • Pokušajte da podesite nižu temperaturu. • Ako je sveža hrana postavljena u odeljak zamrzivača, sačekajte da se potpuno zamrzne. • Isključite ventilator (ako postoji) sledeći proceduru opisanu o odeljku „VENTILATOR“.

* Dostupno samo na određenim modelima

Napomena: Ako na natpisnoj pločici postoji deklaracija hladnjaka (vidite sliku u nastavku), ta deklaracija se primenjuje samo na standard EN 62552:2013 koji važi do 28. februara 2021.



Smernice, standardna dokumentacija, poručivanje rezervnih delova i dodatne informacije o proizvodu se mogu naći putem:

- Našeg veb-sajta docs.whirlpool.eu i parts-selfservice.whirlpool.com
- ili pomoću QR koda
- Takođe, možete **kontaktirati naš postprodajni servis** (broj se nalazi u garantnoj knjižici). Prilikom kontaktiranja našeg postprodajnog servisa, navedite šifru koja se nalazi na pločici za identifikaciju proizvoda.

Informacije o modelu se mogu preuzeti pomoću QR koda prikazanog na energetske oznaci. Oznaka uključuje i identifikator modela koji može da se upotrebi za proveru registracije na portalu baze, na adresi <https://eprel.ec.europa.eu>.





ĎAKUJEME, ŽE STE SI KÚPILI VÝROBOK WHIRLPOOL

Aby sme vám mohli lepšie poskytovať pomoc, zaregistrujte, prosím, svoj spotrebič na www.whirlpool.eu/register



Prv než spotrebič začnete používať, pozorne si prečítajte Bezpečnostné pokyny.

PRVÉ POUŽITIE

Po inštalácii počkajte aspoň dve hodiny, až potom pripojte spotrebič do elektrickej siete. Spotrebič pripojte k zdroju elektrickej energie, automaticky začne pracovať. Ideálna skladovacia teplota pre potraviny je prednastavená vo výrobnom závode.

Po zapnutí spotrebiča musíte vyčkať 4 – 6 hodín, kým sa dosiahne správna skladovacia teplota. Platí pre obvyklé naplnenie. Antibakteriálny protizápachový filter umiestnite do vetráka podľa ukážky pribalenej k filtru (ak je priložený). Ak sa ozve zvukový signál, znamená to, že sa spustil teplotný alarm: stlačením tlačidla zvukové alarmy vypnete.

OVLÁDACÍ PANEL

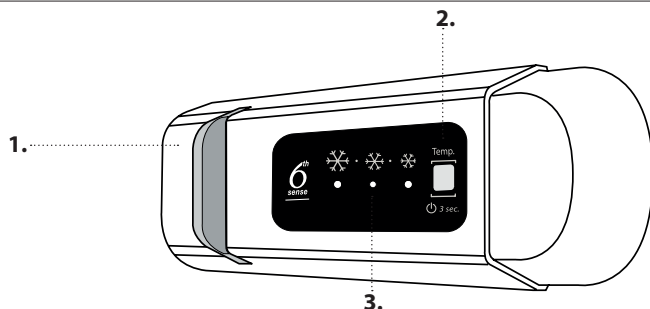

- 1. Svetlo LED
- 2. Zapnuté/Pohotovostný režim
- 3. Teplota chladiaceho a mraziaceho priestoru

6th sense 6TH SENSE

Spotrebič je automaticky schopný rýchlo dosiahnuť optimálnu internú teplotu na uchovanie potravín.

ZAP./POHOTOVOSTNÝ REŽIM

Spotrebič vypnete stlačením tlačidla na 3 sekundy. V pohotovostnom režime sa svetlo v chladiacom priestore nerozsvieti. Krátkym opakovaným stlačením tlačidla znovu aktivujete spotrebič.

Poznámka: Týmto krokom sa spotrebič neodpojí od napájacieho zdroja.

TEPLOTA CHLADIACEHO A MRAZIACEHO PRIESTORU

Tri indikátory LED ukazujú teplotu nastavenú pre priečinok chladničky. Pomocou tlačidla je možné nastaviť rôzne teploty.

Odporúčané nastavenie: **STREDNÁ**

Uskutočniť je možné nasledujúce nastavenia:

Kontrolky LED svietia

Nastavte teplotu

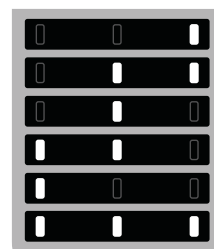

- Vysoká – menej chladná
- Stredne vysoká
- Stredná
- Stredne nízka
- Low (chladnejšia)
- Fast Cool (Rýchle chladenie)

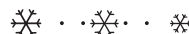

Aby ste neplytvali potravinami, riadte sa, prosím, odporúčaným nastavením a časom skladovania, ktoré sú uvedené v online návode na používanie.

AKO SKLADOVAŤ ČERSTVÉ POTRAVINY A NÁPOJE

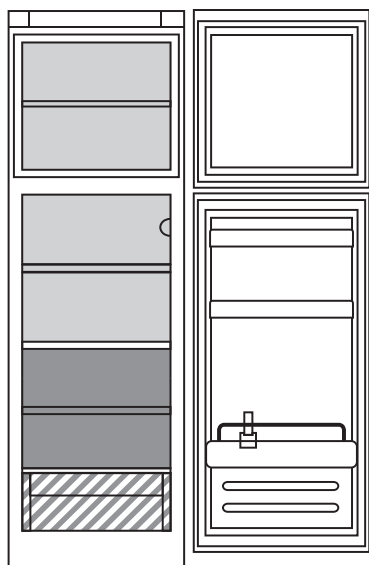

Legenda

- MRAZIACA ZÓNA**
- MIERNA ZÓNA**
Odporúča sa na uskladnenie tropického ovocia, plechoviek, nápojov, vajčiek, omáčok, nakladanej zeleniny, masla, džemov
- CHLADNÁ ZÓNA**
Odporúča sa na skladovanie syra, mlieka, mliečnych výrobkov, lahôdkárskych výrobkov, jogurtov
- NAJCHLADNEJŠIA ZÓNA**
Odporúča sa na uskladnenie studených nárezov, zákuskov, rýb a mäsa
- ZÁSUVKA NA OVOCIE A ZELENINU**

*K dispozícii len na niektorých modeloch

PRIESTOR CHLADNIČKY

Systém osvetlenia (závisí od modelu)



Tento výrobok obsahuje svetelný zdroj s triedou energetickej účinnosti G

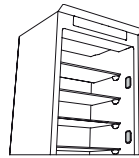

Tento výrobok obsahuje 4 bočné svetelné zdroje s triedou energetickej účinnosti F

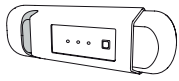

Tento výrobok obsahuje svetelný zdroj s triedou energetickej účinnosti G

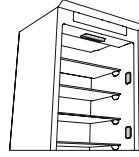

Tento výrobok obsahuje 4 bočné svetelné zdroje s triedou energetickej účinnosti F a horný svetelný zdroj s triedou energetickej účinnosti G



Tento výrobok obsahuje horný svetelný zdroj s triedou energetickej účinnosti G

MRAZIACI PRIESTOR

Mrazenie čerstvých potravín

1. Pred vybratím jedla z mraziaceho priestoru sa odporúča nastaviť nižšiu teplotu alebo aspoň na štyri hodiny zapnúť funkciu Fast Freeze (Rýchle mrazenie)/Fast Cool* (Rýchle chladenie*), aby sa predĺžilo uchovanie potravín počas fázy rozmrazovania.
2. Ak chcete spotrebič rozmraziť, vytiahnite zástrčku kábla zo siete a vyberte zásuvky. Dvere nechajte otvorené, aby sa námraza mohla roztopiť. Aby ste počas rozmrazovania zabránili úniku vody, odporúča sa na spodok mraziaceho priestoru položiť absorpčnú handru a pravidelne ju žmýkať.
3. Vyčistíte vnútro mraziaceho priestoru a dosucha ho vytrite.

4. Spotrebič znova zapnite a potraviny vráťte na miesto. Ak chcete odstrániť námrazu z príslušenstva STOP FROST*, postupujte podľa krokov v časti ČISTENIE.

Kocky ľadu*

Naplňte vodou 2/3 zásobníka ľadu a vložte ho späť do mrazničky. Za žiadnych okolností nepoužívajte na odstraňovanie ľadu ostré alebo špicaté predmety.

Množstvo čerstvých potravín, ktoré sa dá zmraziť za určitý čas, je uvedené na výrobnom štítku.

Limity naplnenia určujú koše, klapky, zásuvky, police a pod. Presvedčte sa, či sa tieto komponenty dajú ľahko zatvoriť aj po naplnení.

VŠEOBECNÉ INFORMÁCIE

Zásuvky, koše a police by mali zostať v ich súčasnej polohe, pokiaľ v tejto stručnej príručke nie je uvedené inak. Systém osvetlenia vnútra chladničky používa LED svetlo a umožňuje tak lepšie osvetlenie než tradičné žiarovky, ako aj veľmi nízku spotrebu energie.

Pred vývozom na skládku sa musia z chladničky odstrániť dvere a veká, aby vnútri nemohli uviaznuť deti či zvieratá.

*K dispozícii len na niektorých modeloch

RIEŠENIE PROBLÉMOV

Čo robiť, ak...	Možné príčiny	Riešenia
Ovládací panel je vypnutý, spotrebič nepracuje.	Mohol nastať problém s napájaním spotrebiča.	Skontrolujte, či: <ul style="list-style-type: none"> • nedošlo k výpadku elektrického prúdu; • je zástrčka správne zasunutá do zásuvky a akýkoľvek dvojpólový prepínač je v správnej polohe (umožňuje napájanie spotrebiča); • efektívne fungujú zariadenia na ochranu elektrického systému v domácnosti; • nie je poškodený napájací kábel.
	Spotrebič môže byť v režime Zap./pohotovostný režim.	Zapnite spotrebič krátkym stlačením tlačidla  (pozri funkciu Zap./Pohot. režim).
Vnútorne svetlo nefunguje.	Možno treba svetlo vymeniť. Porucha technického komponentu.	Ak je potrebné ho vymeniť, odpojte spotrebič od elektrickej siete a obráťte sa na službu technickej pomoci.
Vnútorne svetlo bliká.	Je aktívny alarm dverok. Aktivuje sa, keď dvere priečinka chladničky zostanú dlhší čas otvorené.	Ak chcete alarm zastaviť, zavrite dvierka chladničky. Pri opakovanom otvorení dverok skontrolujte, či funguje svetlo.
Teplota vnútri priečinka nie je dostatočne nízka.	Príčiny môžu byť rôzne (pozri časť „Riešenia“).	Skontrolujte, či: <ul style="list-style-type: none"> • sú dvere správne zatvorené; • spotrebič nie je nainštalovaný v blízkosti tepelného zdroja, • je nastavená teplota primeraná; • cirkulácia vzduchu cez prieduchy v spodnej časti spotrebiča nie je blokována (pozri inštaláciu príručku).
Na dne priečinka chladničky je voda.	Odtok na rozmrazenú vodu je blokovaný.	Vyčistite odtok na rozmrazenú vodu (pozri časť „Čistenie a údržba“).
Nadmerné množstvo ľadu v mraziacom priestore.	Dvere na mraziacom priestore sa nedajú správne uzavrieť.	Skontrolujte, či niečo nebráni v riadnom uzavretí dverí. <ul style="list-style-type: none"> • Rozmrazte priestor mrazičky. • Uistite sa, či bol spotrebič riadne nainštalovaný.
Predný okraj spotrebiča je horúci na mieste tesnenia dverí.	Nejde o poruchu. Zabraňuje tvorbe kondenzácie.	Nevyžaduje si žiadne riešenie.
Jeden alebo viacero zelených symbolov neustále blikajú a nie je možné zmeniť nastavenie teploty.	Alarm poruchy. Alarm signalizuje poruchu technického komponentu.	Obráťte sa na službu technickej pomoci.
Teplota v chladiacom priestore je príliš nízka.	<ul style="list-style-type: none"> • Nastavená teplota je príliš nízka. • Do mraziaceho priestoru ste vložili veľké množstvo čerstvých potravín. 	<ul style="list-style-type: none"> • Skúste nastaviť vyššiu teplotu. • Ak sa do mraziaceho priestoru vložia čerstvé potraviny, čakajte, kým sa úplne nezmrazia. • Vypnite ventilátor (ak je k dispozícii) podľa pokynov opísaných v odseku „VENTILÁTOR“.

*K dispozícii len na niektorých modeloch

Poznámka: Ak je na štítku vyhlásenie o chladiči (pozri obrázok nižšie), vyhlásenie platí iba pre normu EN 62552:2013 platnú do 28. februára 2021.



Firemné zásady, štandardnú dokumentáciu, objednávanie náhradných dielov a ďalšie informácie o produkte nájdete na:

- Našej webovej stránke **docs.whirlpool.eu** a **parts-selfservice.whirlpool.com**
 - pomocou QR kódu,
 - Prípadne **sa obráťte na náš popredajný servis** (telefónne číslo nájdete v záručnej knižke). Pri kontaktovaní nášho popredajného servisu uveďte, prosím, kódy z výrobného štítku vášho spotrebiča.
- Informácie o modeli získate cez QR kód na energetickom štítku. Na štítku tiež nájdete identifikačné číslo modelu, ktoré môžete použiť na vyhľadávanie v databáze na portáli <https://eprel.ec.europa.eu>.





ДЯКУЄМО ЗА ПРИДБАННЯ ВИРОБУ WHIRLPOOL

Для отримання більш повної допомоги зареєструйте свій прилад на сайті www.whirlpool.eu/register



Перед використанням пристрою уважно прочитайте інструкції з техніки безпеки.

ПЕРШЕ ВИКОРИСТАННЯ

Зачекайте принаймні дві години після монтажу, перш ніж приєднувати пристрій до електромережі. Якщо приєднати пристрій до електромережі, він автоматично розпочне роботу. Стандартно встановлено температуру, яка якнайкраще підходить для зберігання продуктів.

Увімкнувши пристрій, зачекайте 4–6 годин, щоб температура досягла значення, достатнього для зберігання стандартної кількості продуктів. Встановіть у вентилятор антибактеріальний фільтр для усунення неприємних запахів, як показано на упаковці фільтру (за наявності). Якщо лунає звуковий сигнал, це означає, що активовано сигнал попередження про температуру: натисніть на кнопку, щоб вимкнути звукові сигнали.

ПАНЕЛЬ КЕРУВАННЯ

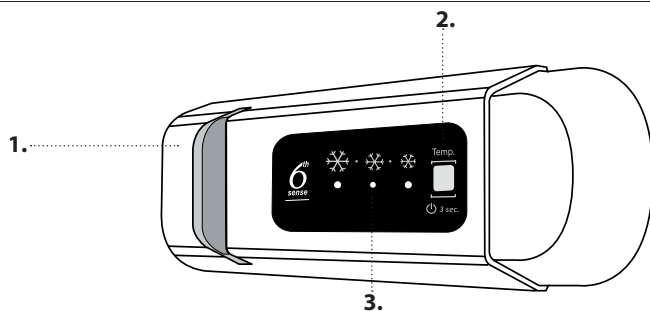

- 1. Світлодіодні індикатори
- 2. On/Stand-by (Увімк./Очікування)
- 3. Температура в морозильному та холодильному відділеннях

6th SENSE

Прилад здатний автоматично швидко досягати оптимальної внутрішньої температури зберігання.

«УВІМКНЕННЯ/РЕЖИМ ОЧІКУВАННЯ»

Щоб увімкнути пристрій, натисніть та утримуйте кнопку протягом 3 секунд. У режимі очікування освітлення в холодильнику не працює. Щоб знову увімкнути пристрій, натисніть цю кнопку повторно.

Примітка: При цьому пристрій не від'єднується від джерела живлення.

ТЕМПЕРАТУРА В МОРОЗИЛЬНОМУ ТА ХОЛОДИЛЬНОМУ ВІДДІЛЕННЯХ

Три світлодіодні індикатори вказують температуру, встановлену в холодильному відділенні. Бажану температуру приладу можна налаштувати за допомогою кнопки .

Рекомендоване налаштування: **СЕРЕДНЯ**

Можливі наступні налаштування:

Світлодіоди світяться

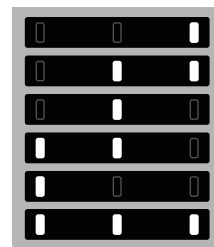

Встановлена температура

- Висока температура (незначний холод)
- Середньо-висока температура
- Середня
- Середньо-низька температура
- Низька температура (значний холод)
- Fast Cool (швидке охолодження)

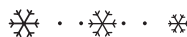

Щоб уникнути утворення харчових відходів, див. рекомендовані налаштування і терміни зберігання, наведені в онлайн-керівництві з експлуатації.

ЗБЕРІГАННЯ СВІЖИХ ПРОДУКТІВ І НАПОЇВ

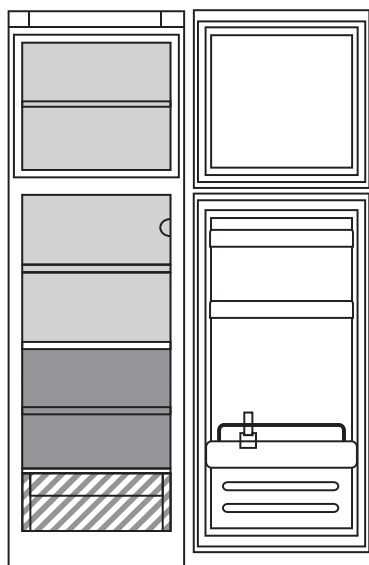

Умовні позначки

-  **ЗОНА МОРОЗИЛЬНОЇ КАМЕРИ**
-  **ЗОНА ПОМІРНОЇ ТЕМПЕРАТУРИ**
Рекомендується для зберігання тропічних фруктів, консервів, напоїв, яєць, соусів, солінь, масла, варення
-  **ЗОНА ОХОЛОДЖЕННЯ**
Рекомендується для зберігання сиру, молока, продуктів щоденного споживання, делікатесів, йогурту
-  **НАЙХОЛОДНІША ЗОНА**
Рекомендується для зберігання нарізки, десертів, риби і м'яса
-  **КОНТЕЙНЕР ДЛЯ ФРУКТІВ І ОВОЧІВ**

*Лише у деяких моделях

ХОЛОДИЛЬНЕ ВІДДІЛЕННЯ

Система освітлення (залежно від моделі)



Цей виріб містить елемент освітлення класу енергоефективності G

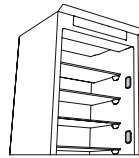

Цей виріб містить 4 бокових елементи освітлення класу енергоефективності F

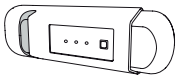

Цей виріб містить елемент освітлення класу енергоефективності G



Цей виріб містить 4 бокових елементи освітлення класу енергоефективності F та верхній елемент освітлення класу енергоефективності G



Цей виріб містить верхній елемент освітлення класу енергоефективності G

МОРОЗИЛЬНЕ ВІДДІЛЕННЯ

Заморожування свіжих продуктів

1. За чотири години до початку процесу розмороження, перш ніж витягати продукти з морозильного відділення, рекомендується встановити нижчу температуру або увімкнути функцію «Fast Freeze/Fast Cool»*, щоб якнайдовше зберегти продукти під час циклу розморожування.
2. Щоб розморозити прилад, відключіть його від електромережі та витягніть контейнери. Залиште дверцята відчиненими, щоб іній танув. Щоб запобігти розтіканню води під час розмороження, на дно морозильного відділення рекомендовано покласти абсорбуючу тканину та регулярно віджимати її.
3. Обережно очистіть внутрішні стінки морозильного відділення та насухо витріть їх.

4. Знову ввімкніть прилад і покладіть у нього продукти. Щоб видалити іній з приладдя для ВІДКЛАДЕННЯ ЛЬОДУ*, виконайте процедуру очищення, наведену нижче.

Кубики льоду*

Заповніть лоток для льоду на дві третини водою і поставте його до морозильного відділення. У жодному разі не використовуйте гострі предмети, щоб вилучити лід.

Кількість свіжих продуктів, які можна заморозити за певний період часу, зазначено на таблиці з технічними характеристиками.

Межі завантаження залежать від кошиків, тримачів, ящиків, полиць тощо. Переконайтеся, що ці елементи після завантаження можуть легко закриватися.

ОСНОВНА ІНФОРМАЦІЯ

Ящики, кошики та полиці повинні залишатися у поточному положенні, якщо в цьому стислому посібнику не зазначено інше. Система освітлення холодильного відділення має світлодіодні елементи освітлення, які забезпечують яскравіше світло, споживаючи при цьому менше електроенергії.

Двері і кришки холодильного приладу перед утилізацією на полігоні необхідно зняти щоб уникнути потрапляння всередину дітей або тварин.

*Лише у деяких моделях

УСУНЕННЯ НЕСПРАВНОСТЕЙ

Що робити, якщо...	Можливі причини	Усунення
Панель керування вимкнуто, пристрій не працює.	Можливо, виникли проблеми з електропостачанням пристрою.	Перевірте, чи: <ul style="list-style-type: none"> • не відбувся збій в мережі електропостачання; • вилка правильно вставлена в розетку і чи в правильному положенні знаходиться двополюсний перемикач (тобто чи забезпечено електроживлення приладу); • працюють належним чином захисні пристрої електричної системи будинку; • не пошкоджено шнур живлення.
	Можливо, прилад перебуває в режимі «Увімк./Очікування».	Увімкніть прилад, короткочасно натиснувши кнопку  (див. опис функції «Увімкн./Очікування»).
Не працює освітлення всередині пристрою.	Можливо, необхідно замінити лампу. Неналежне функціонування технічного компонента.	Якщо виникла потреба виконати заміну, від'єднайте прилад від електромережі і зверніться до центру технічного обслуговування клієнтів.
Блимає внутрішнє освітлення.	Активізація дверної сигналізації. Сигналізація вмикається, якщо дверцята морозильного відділення залишаються відкритими протягом тривалого періоду часу.	Щоб вимкнути сигналізацію, закрийте дверцята холодильника. Повторно відкривши дверцята, перевірте, чи працює освітлення.
Температура у відділеннях недостатньо низька.	Причин несправності може бути кілька (див. розділ «Рішення»).	Перевірте, чи: <ul style="list-style-type: none"> • правильно зачинені дверцята; • пристрій встановлено не поблизу джерела тепла; • встановлено належну температуру; • ніщо не перешкоджає циркуляції повітря через вентиляційні отвори, розташовані в нижній частині приладу (див. розділ «Монтаж»).
На дні морозильного відділення збирається вода.	Забився отвір для зливання талої води.	Очистіть отвір для стікання талої води (див. розділ «ОЧИЩЕННЯ ТА ОБСЛУГОВУВАННЯ»).
Надмірна кількість інію в морозильному відділенні.	Дверцята морозильного відділення зачинено неналежним чином.	Переконайтеся, що ніщо не перешкоджає належному закриттю дверцят. <ul style="list-style-type: none"> • Розморозьте морозильне відділення. • Переконайтеся, що пристрій правильно встановлено.
Нагрівається передній край пристрою, ізольований ущільнювачем дверцят.	Це не є несправністю. Це запобігає утворенню конденсату.	Непотрібно нічого змінювати та виправляти.
Один або більше зелених символів постійно блимають, а встановлену температуру змінити не вдається.	Сигнал про неналежне функціонування. Сигнал вказує на помилку в роботі технічного компонента.	Зверніться до центру технічного обслуговування клієнтів.
Температура в морозильному відділенні занадто низька.	<ul style="list-style-type: none"> • Встановлено занадто низьку температуру. • Можливо, до морозильного відділення завантажили велику кількість свіжих продуктів. 	<ul style="list-style-type: none"> • Спробуйте встановити нижчу температуру. • Якщо в морозильне відділення завантажено свіжі продукти, зачекайте, доки вони повністю замерзнуть. • Вимкніть вентилятор (за наявності), дотримуючись процедури, що описана вище в розділі «ВЕНТИЛЯТОР».

*Лише у деяких моделях

Примітка: Якщо на паспортній табличці є декларація охолоджувача (див. малюнок), то декларація дійсна тільки за стандартом EN 62552:2013, чинним до 28 лютого 2021 року.



З політикою компанії, нормативною документацією, інформацією про замовлення запасних частин та додатковою інформацією про продукт можна ознайомитися:

- на нашому сайті docs.whirlpool.eu і parts-selfservice.whirlpool.com
- відсканувавши QR-код
- Або **зверніться до нашої служби післяпродажного обслуговування клієнтів** (номер телефону зазначено у гарантійному талоні). Звертаючись до центру післяпродажного обслуговування, повідомте коди, зазначені на паспортній табличці виробу.

Інформацію щодо моделі можна отримати, відсканувавши QR-код на ярлику з маркуванням енергоефективності. На ярлику також вказаний ідентифікатор моделі для пошуку інформації на порталі <https://eprel.ec.europa.eu>.



Whirlpool



400011694235